

5.2.1

5.2.1

Hartelijk bedankt.

Met vriendelijke groeten,

5.1 lid 2 onder e

5.1.2.e

Politie | Politiedienstencentrum | Dienst Facility Management  
Marten Meesweg 35, 3068 AV Rotterdam  
Postbus 70023, 3000 LD Rotterdam

M 06 5.1 lid 2

E 5.1 lid 2 onder e [@politie.nl](mailto: @politie.nl)

Werkdagen: ma/di/wo/do/vr

# Kernboodschap Stroomstootwapen

(versie 30-09-2021, vastgesteld door SG SSW)

Om de veiligheid in Nederland te vergroten en de rechtsorde te handhaven, móet de politie naar voren stappen en mág zij geweld gebruiken, als de situatie daar om vraagt. Deze geweldsbevoegdheid maakt onderdeel uit van het professioneel vakmanschap van politiemensen: zij weten wanneer en in welke mate zij geweld mogen gebruiken. Het gebruik van het geweld moet noodzakelijk zijn, effectief, maar ook in verhouding, dus met zo min mogelijk letsel voor alle betrokkenen. Dit wordt altijd achteraf getoetst.

## Waarom het stroomstootwapen?

Voor het gebruik van geweld beschikken politiemensen, naast hun fysieke vaardigheden, over ondersteunende middelen. In de basis zijn dat de nu de wapenstok, pepperspray en het vuurwapen. In de praktijk ervaren politiemensen in gevaarsituaties nog wel eens dat de pepperspray en/of de wapenstok niet effectief blijken en dat de stap naar het dienstpistool niet wenselijk is. Voor die situaties is het stroomstootwapen een waardevolle aanvulling op de beschikbare geweldsmiddelen. Het is een aanvulling, geen vervanging van een geweldsmiddel.

De voordelen in het kort:

- de-escalierend effect, waarbij dreiging vaak al genoeg is;
- op afstand te gebruiken; veiliger voor agent en omstanders;
- draagt bij aan zelfvertrouwen en daadkracht bij dreigende situaties;
- minimaal letsel voor persoon, agent en omstanders;
- effectief bij personen die ongevoelig voor pijnprikkels zijn, bijvoorbeeld door het gebruik van verdovende middelen.

## Voor welke situaties het stroomstootwapen?

De politie krijgt met het stroomstootwapen er een geweldsmiddel bij dat ingezet kan worden bij direct dreigende gevaarsituaties. In de praktijk blijkt het stroomstootwapen bij te dragen aan een veiliger en effectiever politieoptreden, vooral door de dreiging die ervan uit gaat. Inzet van het stroomstootwapen is bedoeld om gebruik van zwaardere geweldsmiddelen of zwaar fysiek geweld, met soms blijvende schade, te voorkomen. Deze effectiviteit heeft ook een positief effect op het zelfvertrouwen en daadkracht waarmee agenten vaak dreigende gevaarsituaties tegemoet treden en is er minder noodzaak om specialisten in te zetten.

## Uitgebreide tests en onderzoeken ten grondslag

Aan de invoering van het stroomstootwapen liggen een jarenlange pilotfase en meerdere (onafhankelijke) onderzoeken ten grondslag. Na een uitgebreide praktijkproef in vier eenheden weet de politie wat nodig is voor een effectieve en veilige inzet van het stroomstootwapen. De politie wil op een maatschappelijk verantwoorde en geaccepteerde wijze invulling geven aan het aan haar toegekende geweldsmonopolie. Uit de onderzoeken blijkt ook dat het stroomstootwapen bijdraagt aan de eigen veiligheid van politiemedewerkers.

## Werking van het stroomstootwapen

Het doel (effectiviteit) van het stroomstootwapen is het op afstand (0 tot 7,6 meter) handelingsonbekwaam maken van de persoon om direct dreigende gevaarsituaties onder controle te brengen / gevaar af te wenden, met minimaal letsel voor de persoon, de agent en omstanders. Het stroomstootwapen is ook effectief als iemand heel sterk is of ongevoelig voor pijnprikkels is,

bijvoorbeeld door het gebruik van verdovende middelen. Als een persoon wordt geraakt, geeft het wapen gedurende enkele seconden een stroomstoot. Dit zorgt voor een tijdelijk verlies van controle over de spieren. De getroffen persoon zakt hierdoor in elkaar en is enkele seconden niet in staat verzet te bieden. Dat geeft politiemensen de kans om de verdachte onder controle te krijgen.

### **Aanschaf stroomstootwapen Taser X2**

Bij de aanschaf van het wapen is gekeken naar meerdere leveranciers en merkopties, waarbij de Taser (type X2) het beste aansluit op de gestelde eisen vanuit de politie. Bovendien toont onafhankelijk wetenschappelijk onderzoek naar de veiligheid van de Taser aan dat de gezondheidsrisico's voor de persoon beperkt zijn en sluit het wapen het beste aan op de gebruikerswensen en bestaande bedrijfsprocessen van de politie.

### **Opleiding en gebruik van het stroomstootwapen**

Vanaf 1 januari 2022 start de politie met het opleiden van ruim 17.000 agenten werkzaam in de incidentafhandeling van de basisteams. In 3 aaneengesloten dagen worden de collega's opgeleid en gecertificeerd tot bedienaar stroomstootwapen. De opleiding is geïntegreerd in het IBT-programma. In 2022 biedt IBT voor deze doelgroep 5 dagen IBT aan (i.p.v. de reguliere 4) waarvan 3 dagen zijn gelabeld voor stroomstootwapen.

Naast de kennismaking met het nieuwe wapen ligt de nadruk namelijk op het integraal trainen van het stroomstootwapen in relatie tot de overige geweldsmiddelen en de transitie tussen geweldsaanwendungen vanuit proportionaliteits- en subsidiariteitsbeginsel middels casuïstiek. Op deze manier ontstaat meer retentie en wordt realistischer getraind vanuit praktijkcasuïstiek, waarbij ook de overige bewapening wordt beoefend. Dit ook in navolging van de aanbeveling uit de pilotevaluatie van de politieacademie (Adang e.a. mei 2018)

Na het volgen van de opleiding krijgen de gecertificeerde bedienaars direct de beschikking over het stroomstootwapen (merk Taser X2), welke op de basisteams als groepswapen beschikbaar zijn.

Het onderwijs Stroomstootwapen zal – voor BPO-aspiranten - direct vanaf het eerste invoeringsjaar SSW, worden meegenomen in de BPO1 (2e en 3e kwartaal eerste leerjaar).

### **Ervaring en onderzoek**

De politie heeft tijdens de pilot in vier eenheden ervaring opgedaan met het stroomstootwapen, waarvan een onafhankelijke evaluatie is opgesteld door de politieacademie (Adang e.a., mei 2018). Daarna heeft de Politieacademie het gebruik van het stroomstootwapen nauwkeurig gemonitord gedurende de overbrugging tot landelijke uitrol ([zie de verschillende monitors](#)).

Daarnaast heeft de politie ervaringen uit het buitenland (o.a. intensieve uitwisseling met Verenigd Koninkrijk, Zweden en België) meegenomen en zijn er het afgelopen jaren diverse onderzoeksrapporten en adviezen verschenen. Deze ervaringen en rapporten heeft de politie verwerkt en neemt zij mee in de invoering van het stroomstootwapen.

Belangrijkste inzichten hierin zijn de duur en inhoud van de opleiding, het gebruik van de schokmodus en de toetsing en monitoring op het gebruik. Hier hebben we het volgende mee gedaan:

- opleiding is inhoudelijk en duur aangepast (meer aandacht voor thematiek, integreren van het toepassen van het wapen met andere geweldsmiddelen, gezondheidsrisico's en reflectie);
- aanscherping geweldsinstructie om gebruik schokmodus en gebruik van stroom tegen personen die al geboeid of onder controle zijn tegen te gaan;
- Technisch gereguleerd.
- monitoring op inzetten stroomstootwapen (frequentie, wanneer, waar, waarom en hoe).

Naast de kritische punten kwam uit de onderzoeksrapporten vooral ook sterke punten naar voren: succesvol optreden in de zin dat in een groot aantal gevallen lastige gevaarsituaties tot een goed einde zijn gebracht (persoon aangehouden of onder controle gebracht);

- waarschuwen en/of dreigen de pijltjes af te vuren is vaak voldoende om medewerking van een persoon te krijgen. Dit bevestigt het beeld dat van het stroomstootwapen een duidelijk afschrikkende werking uitgaat. (de-escalerende werking);
- meer zelfvertrouwen bij agenten, met name in basisteams;
- voor basisteams: daadkrachtig en geloofwaardig optreden in situaties waar eerst hulp van specialisten ingeroepen moest worden;
- minder verwondingen bij agenten en bij personen tegen wie het stroomstootwapen ingezet wordt.

### **Gebruik schokmodus**

Het gebruik van de schokmodus (stunmodus), anders dan het gebruik van de schietmodus, is beperkt effectief. Met de schokmodus wordt het toedienen van een pijnprikkel middels huidcontact bedoeld. Om die reden is het gebruik van het stroomstootwapen in de schokmodus uitsluitend toegestaan ter afwending van direct gevaar voor het leven van personen of voor het ontstaan van zwaar lichamelijk letsel. Het blijft geoorloofd om het stroomstootwapen in de schokmodus te gebruiken ter verdediging tegen of voor het onder controle brengen van agressieve dieren. Het gebruik van de schokmodus wordt tot het minimum beperkt.

# Terminologie stroomstootwapen versie 3 juni 2021

## Welke termen gebruiken we

Schietmodus  
 Schokmodus  
 Agenten werkzaam in de incidentafhandeling  
 Stroomstootwapen  
 Taser X2 (merk en type)  
 Politiehond  
 Dienstpistool  
 Cassette  
 Batterij

## Welke niet

Stunmodus  
  
 dienstwapen  
 cartridge, munitie  
 accu

## Technische terminologie

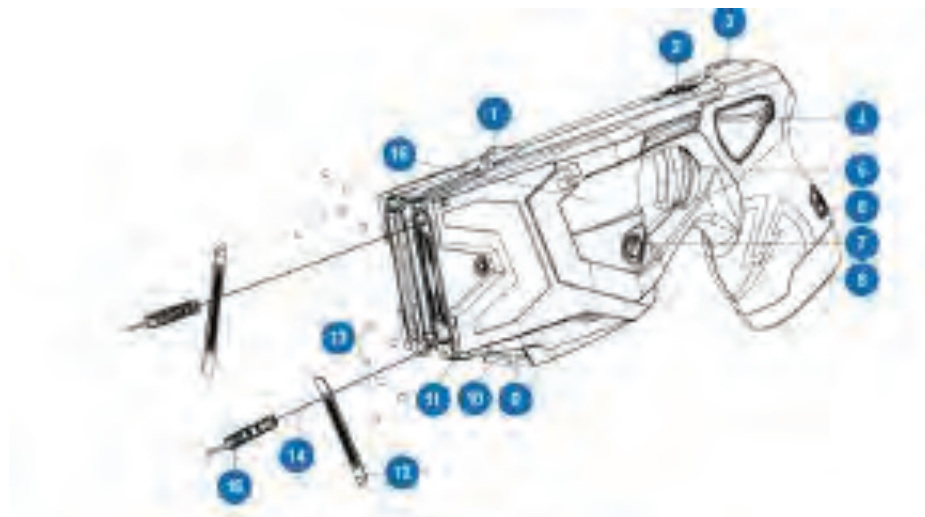

1	Korrel	9	Laser richtmiddel
2	Keuzeknop	10	Lamp
3	Keep	11	Cassette ontgrendelknop
4	Veiligheidspal	12	Klepje
5	Trekker	13	ID-snipper
6	Batterij ontgrendelknop	14	Draad
7	Stroomknop	15	Pijltjes
8	Batterij	16	Wijsvingersteun
		17	RFID chip



# Factsheet stroomstootwapen

Vastgesteld door SG SSW

Datum: 6 oktober 2021

Versie: 1.2 definitief

## Invoering stroomstootwapen

### Waarom het stroomstootwapen?

Voor het gebruik van geweld beschikken politiemensen, naast hun mondelinge en fysieke vaardigheden, over ondersteunende middelen. In de basis zijn dat de nu de wapenstok, pepperspray en het vuurwapen. In de praktijk ervaren politiemensen in gevaarsituaties nog wel eens dat de pepperspray en/of de wapenstok niet effectief blijken en dat de stap naar het dienstpistool niet wenselijk is. Voor die situaties is het stroomstootwapen een waardevolle aanvulling op de beschikbare geweldsmiddelen. Het is een aanvulling, geen vervanging van een geweldsmiddel.

### De voordelen in het kort

- Als eerste: op afstand te gebruiken; veiliger voor agent en omstanders;
- de-escalierend effect, dreigen is vaak al voldoende tot medewerking;
- minimaal letsel voor persoon, agent en omstanders;
- effectief bij personen die ongevoelig voor pijnprikkels zijn, bijvoorbeeld door het gebruik van verdovende middelen;
- draagt bij aan zelfvertrouwen en daadkracht bij dreigende situaties.

### Werking van het stroomstootwapen

Het doel (effectiviteit) van het stroomstootwapen is het op afstand (0 tot 7,6 meter) handelingsonbekwaam

maken van de persoon om direct dreigende gevaarsituaties onder controle te brengen / gevaar af te wenden, met minimaal letsel voor de doelpersoon, de agent en omstanders.

De taser vuurt twee pijltjes af die met een geïsoleerde stroomdraad met het wapen verbonden blijven. De pijltjes zijn zo ontworpen dat ze vast blijven zitten in de huid en/of kleding. Ook al dringen de pijltjes niet de huid van de persoon binnen, maar komen de pijltjes tot enkele millimeters voor het lichaam, door het voltage wordt dan toch een stroomcircuit opgebouwd. Na het treffen van de persoon geeft het wapen een paar korte stroomstoten met een hoog voltage en laag ampère. Hierdoor wordt het motorisch- en zintuigelijk zenuwstelsel gedurende een aantal seconden verstoord en veroorzaakt daarmee onvrijwillige spiercontracties.

Dit zorgt voor een tijdelijk verlies van controle over de spieren. De getroffen persoon zakt hierdoor in elkaar en is enkele seconden niet in staat verzet te bieden. Dat geeft politiemensen de kans om de verdachte onder controle te krijgen.

Het maximaal voltage is 50.000 volt. De kracht zit echter niet in de hoge spanning (voltage), maar in de stroomsterkte (het ampère), die slechts 1,3 milliampère per seconde bedraagt. (ter vergelijking een kerstboomlampje heeft 1 ampère)

### Aanschaf stroomstootwapen Taser

Bij de aanschaf van het wapen is gekeken naar meerdere leveranciers en merkopties, waarbij de Taser (type X2) het beste aansluit op de gestelde eisen vanuit de politie. In relatie tot de draagwijze van het stroomstootwapen is ook een crossdraw beenholster aangeschaft, dat op de persoon wordt verstrekt.

Voor zowel het stroomstootwapen als het holster zijn eisen opgesteld samen met wapenspecialisten, en collega's van de pilotlocaties. Voor het holster zijn gebruikerstesten uitgevoerd door collega's vanuit de operatie. Met als doel een kwalitatief goed wapen en bijpassend holster dat het beste aansluit op het politiewerk. Denk hierbij aan een afwijkende kleur van het vuurwapen, maar ook het feit dat het een meerschotswaapen is.

### Opleiding en gebruik van het stroomstootwapen

Vanaf begin 2022 start de politie met het opleiden van ruim 17.000 agenten werkzaam in de incidentafhandeling van de basisteams. De opleidingsplaatsen worden naar rato verdeeld over de basisteams. De teamchef wijst binnen de gestelde kaders de collega's aan die het meest voor de opleiding in aanmerking komen. Ervaringen uit de pilot, die heeft plaatsgevonden tussen februari 2017 en februari 2018, wijzen uit dat met het stroomstootwapen het grootste effect bereikt wordt voor de veiligheid en effectiviteit bij de incidentafhandeling in de Basispolitiezorg.

In 3 aaneengesloten dagen worden de collega's opgeleid en gecertificeerd tot bedienaar stroomstootwapen. De opleiding is geïntegreerd in het IBT-programma. In 2022 biedt IBT voor deze doelgroep 5 dagen IBT aan (i.p.v. de reguliere 4) waarvan 3 dagen zijn gelabeld voor stroomstootwapen, inclusief de geweldsbeheersing- en schietvaardigheidstoets. De 4<sup>e</sup> dag staat in het teken van certificering op alle overige reguliere toetsen.

Naast de kennismaking met het nieuwe wapen ligt de nadruk namelijk op het integraal trainen van het stroomstootwapen in relatie tot de overige geweldsmiddelen en de transitie tussen geweldsaanwendingen vanuit proportionaliteits- en subsidiariteitsbeginsels middels casuïstiek. Op deze manier ontstaat meer leervermogen en wordt realistischer getraind vanuit praktijkcasuïstiek, waarbij ook de overige bewapening wordt beoefend. Dit mede in navolging van de aanbeveling uit de pilotevaluatie van de politieacademie (Adang e.a. mei 2018)

Na het volgen van de opleiding zijn de gecertificeerde bedienaars direct inzetbaar in de praktijk met het stroomstootwapen (merk Taser X2), op de basisteams als groepswapen in poolverband - beschikbaar.

Het onderwijs Stroomstootwapen zal voor BPO-aspiranten - direct vanaf het eerste invoeringsjaar SSW, worden meegenomen in de BPO1 (2e en 3e kwartaal eerste leerjaar).

### Ervaring en onderzoek

De politie heeft tijdens de pilot in vier eenheden ervaring opgedaan met het stroomstootwapen, waarvan een onafhankelijke evaluatie is opgesteld door de politieacademie (Adang e.a., mei 2018). Daarna heeft de Politieacademie het gebruik van het stroomstootwapen nauwkeurig gemonitord gedurende de overbrugging tot landelijke uitrol (zie de verschillende monitors).

Daarnaast heeft de politie ervaringen uit het buitenland (o.a. intensieve uitwisseling met Verenigd Koninkrijk, Zweden en België) meegenomen en zijn er afgelopen jaren diverse onderzoeksrapporten en adviezen verschenen. Onder meer het WODC-onderzoek naar mogelijke gezondheidseffecten (zomer 2019). Deze ervaringen en rapporten heeft de

politie verwerkt en neemt zij mee in de invoering van het stroomstootwapen.

Belangrijkste inzichten hierin zijn de duur en inhoud van de opleiding, het gebruik van de schokmodus en de toetsing en monitoring op het gebruik. Hier hebben we het volgende mee gedaan:

- opleiding is inhoudelijk en qua duur aangepast (meer aandacht voor thematiek, integreren van het toepassen van het wapen met andere geweldsmiddelen, gezondheidsrisico's en reflectie)
- aanscherping geweldsinstructie om gebruik schokmodus en gebruik van stroom tegen personen die al geboeid of onder controle zijn tegen te gaan;
- technisch gereguleerd om meer gedoceerd stroom toe te kunnen dienen;
- monitoring op inzetten stroomstootwapen (aard, omvang, letsel, situaties).

Naast de kritische punten kwam uit de onderzoeksrapporten vooral ook sterke punten naar voren:

- succesvol optreden in de zin dat in een groot aantal gevallen lastige directe gevaarsituaties tot een goed einde zijn gebracht (persoon aangehouden of onder controle gebracht);
- waarschuwen en/of dreigen de pijltjes af te vuren is vaak voldoende om medewerking van een persoon te krijgen. Dit bevestigt het beeld dat van het stroomstootwapen een duidelijk afschrikkende werking uitgaat. (de-escalerende werking);
- meer zelfvertrouwen bij agenten, met name in basisteams;
- voor basisteams: daadkrachtig en geloofwaardig optreden in situaties waar eerst hulp van specialisten ingeroepen moest worden;
- minder verwondingen bij agenten en bij personen tegen wie het stroomstootwapen ingezet wordt.

### Gebruik schokmodus

Het gebruik van de schokmodus, anders dan het gebruik van de schietmodus, is beperkt effectief. Met de schokmodus wordt het toedienen van een pijnprikkel middels huidcontact bedoeld. Om die reden is het gebruik van het stroomstootwapen in de schokmodus uitsluitend toegestaan ter afwending van direct gevaar voor het leven van

personen of voor het ontstaan van zwaar lichamelijk letsel. Het blijft geoorloofd om het stroomstootwapen in de schokmodus te gebruiken ter verdediging tegen of voor het onder controle brengen van agressieve dieren. Het gebruik van de schokmodus wordt dus tot het minimum beperkt.

### Vragen en/of opmerkingen?

Heb je vragen over de invoering van het stroomstootwapen? Iedere eenheid heeft een eenheidscoördinator bij wie je terecht kunt voor vragen. Wie dit is voor jouw eenheid vind je in dit [5.1.2.1](#).

Voor algemene informatie en vragen over het project kun je terecht op de [5.1.2.1](#). Hier vind je vooral nieuwsberichten en algemene informatie. Je kunt deze pagina ook volgen om op de hoogte te blijven van nieuwe informatie. Daarnaast is er een [5.1.2.1](#), waar je met name video's, veel gestelde vragen en werkdocumenten vindt.



# Invoer Stroomstootwapen Basispresentatie

Eenheid .....

Datum: .....

Definitief versie 2.0



# Inhoud

1. Inleiding, ervaringen en inzichten
2. Het stroomstootwapen: werking, kenmerken en keuze Taser X2
3. Doelgroep & opleiding
4. Opslag & beheer
5. Registratie, monitoring & evaluatie/reflectie
6. Stakeholders
7. Wat vragen we jou?



# 1.

## Inleiding, ervaringen en inzichten



# Inleiding

## Waarom het stroomstootwapen ?

In de praktijk ervaren politiemensen in gevaarsituaties nog wel eens dat de pepperspray en/of de wapenstok niet effectief blijken en dat de stap naar het dienstpistool niet wenselijk is.

Afgelopen jaren heeft de politie veel kennis en ervaring opgedaan vanuit:

- 10 jaar ervaring met het stroomstootwapen (Taser) bij de AT's;
- praktijkproef (pilotfase) in vier eenheden (onafhankelijke evaluatie politieacademie mei 2018);
- monitoring Politieacademie gedurende de overbrugging tot landelijke uitrol;
- onderzoek wat wetenschappelijk bekend is over de gezondheidseffecten van het stroomstootwapen;
- raadpleging Landelijk Overleg Veiligheid en Politie (LOVP) en bonden;
- ervaringen uit het buitenland (oa. intensieve uitwisseling met Verenigd Koninkrijk, Zweden en België) ;

Deze ervaringen en rapporten neemt de politie mee in de invoering van het stroomstootwapen.



## Inzichten verwerkt

Als opbrengst van de (evaluatie van) de pilot en onderzoeken zijn de waarborgen nog verder aangescherpt:

- aangescherpt juridisch kader;
- technische regulering;
- opleiding uitgebreid;
- reflectie op toepassing;
- “datalogging”.



# 2.

## Stroomstootwapen

Werking, kenmerken, keuze  
Taser X2



## Werking van het stroomstootwapen

- less lethal, minder kans op letsel;
- inzetbaar op korte afstand, meest effectief tussen 3 en 7,6 meter;
- 2 cassettes: 2 schoten mogelijk met elk twee pijltjes;
- pijltjes met geïsoleerde stroomdraad verbonden aan SSW;
- stroomcircuit kan tot 4 centimeter voor het lichaam (bijv. dikke kleding) worden opgebouwd;
- getroffen persoon valt om door verstoring motorisch en zintuigelijk zenuwstelsel → tijdelijk verlies van controle over de skeletspieren;
- ook effectief bij personen met een hoge pijntolerantie/ongevoeligheid voor pijnprikkels;
- maximale is 50.000 Volt, kracht zit echter niet in de hoge spanning (het Voltage), maar in de stroomsterkte (ampèrage): 1,3 mili-ampère (0,0013 A) per seconde



# Kenmerken stroomstootwapen

Het stroomstootwapen heeft de volgende eigenschappen ten aanzien van sommige andere geweldsmiddelen:

1. op veilige afstand te gebruiken voor agent en omstanders;
2. de-escalerend effect, dreigen is in de meeste gevallen effectief gebleken;
3. minimaal letsel voor agent, getroffen persoon en omstanders;
4. effectief bij personen die ongevoelig voor pijnprikkels zijn, bijvoorbeeld door het gebruik van verdovende middelen;
5. draagt bij aan zelfvertrouwen en daadkracht bij dreigende situaties. De agent kan immers vertrouwen op de de-escalerende werking en de effectiviteit van het stroomstootwapen.



## Keuze voor de Taser X2 NL

- ✓ kwalitatief goed wapen met bijpassend holster;
- ✓ het beste stroomstootwapen aansluitend op het politiewerk;
- ✓ veilig wapen (alleen het merk Taser heeft voldoende onafhankelijk, wetenschappelijke onderbouwing met betrekking tot (gering) gezondheidsrisico;
- ✓ afwijkende kleur (geel) ten aanzien van het dienstpistool;
- ✓ meerschotswapen;
- ✓ type X2 is mede gekozen omdat dit 'proven technology' betreft.

Het stroomstootwapen wordt cross draw (*kruisings*), in een bijbehorend beenholster op het bovenbeen, gedragen ten opzichte van het dienstpistool. Deze draagwijze verkleint de kans op het grijpen van het verkeerde wapen in een hoge stress situatie.





# 3.

## Doelgroep & opleiding



# Doelgroep

## Hoe is de doelgroep bepaald:

- Belangrijkste afweging: “onder welke omstandigheden wordt het grootste effect bereikt voor de veiligheid en effectiviteit”.

## Grootste effect:

- Bij executieve politie ambtenaren van basisteams die het eerst ter plaatse zijn bij (snel)meldingen in de incidentafhandeling;
- Zij hebben de grootste kans om in direct dreigende geweld- en gevaarsituaties terecht te komen.

## Uiteindelijke keuze voor uitrol 2022:

- Lid van het basisteam, vuurwapendragend, RTGP-gecertificeerd, code geweldsbevoegdheid 04 of 05;
- Incident-afhandelaar binnen het domein gebiedsgebonden politiezorg;
- Ruim 17.000 politiemensen worden aankomend jaar opgeleid.



## Inhoud en duur opleiding

- begin 2022 start de opleiding, in alle eenheden;
- voor ruim 17.000 politiemensen, in 1 jaar;
- In 2022 biedt IBT voor deze doelgroep 5 dagen IBT aan (i.p.v. de reguliere 4), geïntegreerd in het normale IBT-programma;
- gelabelde 3 aaneengesloten dagen SSW opleiding en certificering;
- nadruk op integraal trainen van het SSW in relatie tot de overige geweldsmiddelen en transitie tussen geweldsaanwendingen;
- het stroomstootwapen is op de basisteams – in poolverband – direct als groepswapen beschikbaar.



# Opleidingsplaatsen en planning

- Opleidingscapaciteit in 2022 is begrensd.
- Toewijzing van het maximaal aantal opleidingsplaatsen SSW per eenheid én basisteam is vastgesteld op basis van de executieve formatieve sterkte.
- De eenheid ..... heeft ..... (aantal) opleidingsplaatsen in totaal toegewezen gekregen.

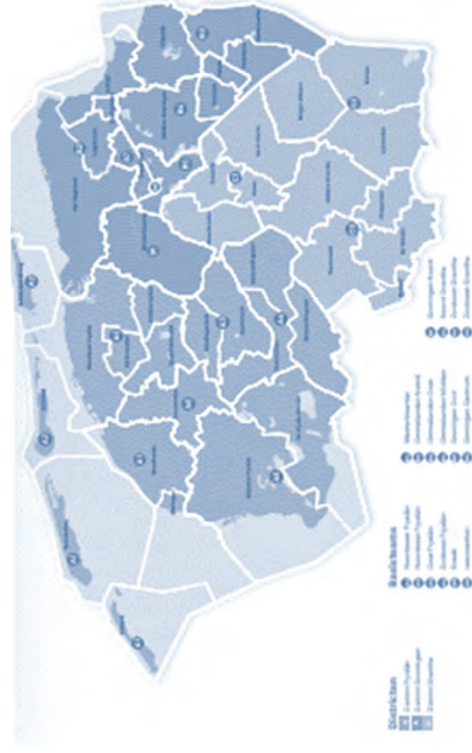

# Stappenplan planning opleidingsplaatsen

## Start opleiding maandag 3 januari 2022

- De teamchef wijst SSW-bedienshouders aan (zie eisen eerdere dia);
- De teamchef legt deze rol vast via een YouForce tegel;
- OBT en CM maken in samenspraak de opleidingsplanning SSW 2022;
- Het is zeer wenselijk dat de deelnemers aan de SSW-bedienshouders-opleiding vooraf de e-learning nieuwe ambtsinstructie met goed gevolg hebben afgerond. In het bijzonder de modules: 1, 2, 5 en 8;
- De taakaccenthouders worden direct ingepland in de eerste 2 weken van de SSW-bedienshoudersopleiding.

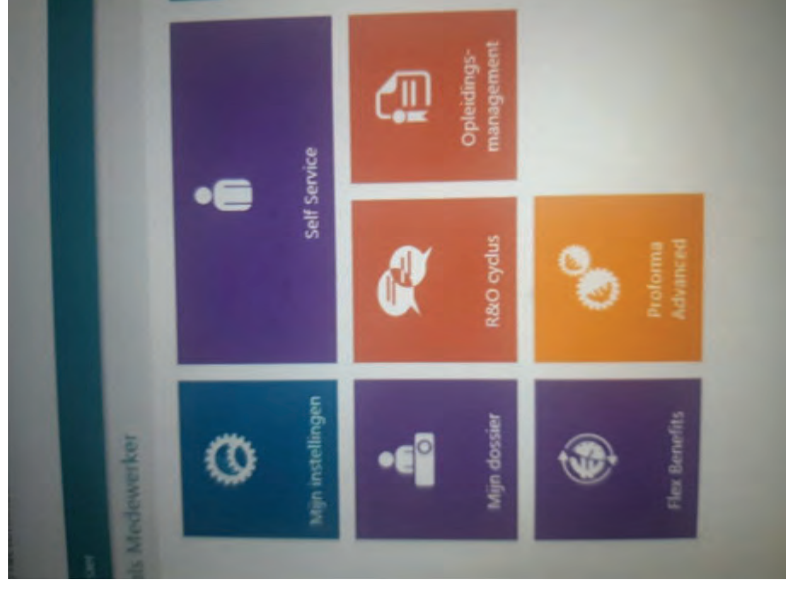

# Onderhoudsopleiding en instructies

**Basisonderhoud:** in SSW bedienaarsopleiding

**1<sup>e</sup> lijnsonderhoud basisteam:** taakaccenthouder / ondersteuners taakaccenthouder

- Ontvangen nog extra instructie (powerpoint en/of videofilm)
- Ondersteuners: 6 uren opleiding (voor ATH / Exec. niet bekwaam/ geen SSW rol.  
NB: indien ondersteuner ook wordt aangewezen als SSW-bedienaar dan volstaat de SSW opleiding incl. extra instructie via powerpoint / videofilm

**2<sup>e</sup> lijns onderhoud:** wapenkamerbeheerders eenheden

**3<sup>e</sup> lijns onderhoud:** wapeninspecteur PU Apeldoorn

**Experts** Team Product Advies PU Apeldoorn

Op elke opkomstlocaties komen nadere protocollen en instructies bij sleutelkast, wapenkluis en “Kast Controle werking (KCW)



# 4.

## Opslag & beheer







# Beheer

## **Taakaccenthouder (TAH) basisteam**

**Ondersteuning TAH is mogelijk door 1 of meerdere ondersteunende medewerkers uit het basisteam (= ter beoordeling teamchef)**



# 5.

## Registratie, & monitoring & evaluatie/reflectie



# Geweldsinstructie & e-learning

**Nieuwe geweldsinstructie SHG  
+ tijdelijk Bbup kader**

1 januari 2022

**Stelherziening**

1 juli 2022

**Inhoud geweldsinstructie qua SSW identiek vanaf 1-1-2022**

## **E-learning nieuwe geweldsinstructie voor SSW-bedienaar**

- Zeer wenselijk dat de SSW-bedienaar de e-learning nieuwe ambtsinstructie met goed gevolg vooraf aan de start van de SSW-opleiding hebben afgerond;
- In het bijzonder de modules 1, 2, 5 en 8 zijn belangrijk.



# Ambtsinstructie voor het SSW

In welke situaties de politie het stroomstootwapen mag inzetten staat beschreven in deze nieuwe ambtsinstructie, afgekondigd door de Min. V&J d.d. 21 jan. 2021 Staatsblad 46 / jaargang 2021:

## **Artikel 12c**

- 1. Het gebruik van een stroomstootwapen in de schietmodus is slechts geoorloofd:**
  - a. om een persoon aan te houden ten aanzien van wie redelijkerwijs mag worden aangenomen dat hij een voor onmiddellijk gebruik gereed zijn wapen bij zich heeft en dit tegen een persoon zal gebruiken of aanstands ander geweld tegenpersonen zal gebruiken
  - b. om een persoon aan te houden die zich aan aanhouding, voorgeleiding of andere rechtmatige vrijheidsbeneming tracht te onttrekken of heeft onttrokken;
  - c. ter verdediging tegen of voor het onder controle brengen van agressieve dieren;
  - d. om direct gevaar voor het leven van personen of voor het ontstaan van zwaar lichamenlijk letsel af te wenden.
- 2. Het gebruik van een stroomstootwapen in de schokmodus is slechts geoorloofd:**
  - a. ter verdediging tegen of voor het onder controle brengen van agressieve dieren
  - b. om direct gevaar voor het leven van personen of voor het ontstaan van zwaar lichamenlijk letsel af te wenden.

**Artikel 12d (samengevat): “Waarschuwen” vooraf, blijft achterwege indien de omstandigheden dit redelijkerwijs niet toelaten.**



# Inzet stroomstootwapen: registratie en toetsing

## Registreren geweldsaanwending stroomstootwapen

- de geweldsaanwending is het gebruik van het stroomstootwapen in schiet- en schokmodus, dus als er stroom wordt afgegeven
- altijd vermelden Nederlands serienummer SSW (in BVHi8 geweldsmutatatie ) van het gebruikte stroomstootwapen
- het rapporteren van een geweldsaanwending hoort bij het reguliere proces van normale toetsing door de HovJ



# Waarom registratie “dreiging met inzet SSW” (I)

## Extra registreren “dreiging stroomstootwapen”

- dit is een extra interne afspraak;
- inzet van het stroomstootwapen heeft namelijk een forse impact die vergelijkbaar is met het dienstpistool, door de laserpunten en het laten horen/zien van de waarschuwingsstroomboog;
- dit ook een overweging uit professionaliteit (zie dia 24);
- hoe extra registreren: via BVH 18 geweldsmutatie.

5.12e



## Waarom registratie “dreigen met inzet SSW” (II)

Overweging vanuit onze eigen professionaliteit:

- betreft een **volstrekt nieuw wapen** waar maatschappelijk debat mee is gemoeid;
- belangrijk om ons in deze startfase actief en transparant te verantwoorden, ook het dreigen, zodat we het wapen in de toekomst met **nog meer legitimiteit** kunnen gebruiken;
- ervaring uit de pilot leert dat dreigen vaak al voldoende is om medewerking te verkrijgen (62%); deze **succesfactor** zou onderbelicht blijven wanneer we dit niet zouden vastleggen;
- Omdat het een toevoeging aan ons geweldsspectrum betreft, dienen we het gebruik, ook dreigend, te monitoren en eventueel bij te sturen om zo de **ondergrens van proportioneel en subsidiair gebruik fine te tunen**.



# Monitoring, evaluatie en reflectie

## Geweldsmonitor (regulier proces)

**Gezondheidsrapportage** tot 1 jan. 2025 (jaarlijkse evaluatie, acuut bij grote knelpunten); onderdeel van invoerbesluit Minister J&V. Bij **elke inzet** stroomstootwapen (schiet- en schokmodus) medisch professional inschakelen voor een medische beoordeling.

**Reflectie:** teamchef (+ eventueel taakaccenthouder) :  
aanmoediging regelmatige evaluatie op teamniveau na gebruik/situatie  
persoonlijke onderlinge reflectie en ruimte te geven om na een incident te leren van situaties. Zorg voor een veilige sfeer, zonder oordeelsvorming. Wat ging er goed? Wat kan beter?  
Het betreft tenslotte een nieuw wapen.





# 6.

## Stakeholders



# Stakeholders landelijk

De afgelopen jaren hebben we gezien dat er veel aandacht extern is voor de politie en de invoer van het stroomstootwapen. Daarom pro actieve benadering stakeholders.

Denk hierbij aan:

- Media
- Burgers
- Belangenorganisaties zoals Amnesty International, Nationale Ombudsman en CTRLAltDel
- Politieke partijen
- Onderzoekers en wetenschappers

**Interview**  
**Politiechef Paauw over  
dood verwarde man:  
'Geendiender wil iemand  
neerschieten'**

De agenten die donderdag een Duitse man (23) hebben neergeschoten in Nieuw-West, handelden naar eer en geweten, benadrukt politiechef Frank Paauw. 'Een stroomstootwapen had hier het verschil gemaakt tussen leven en dood.'



**Stroomstootwapen moet arrestaties zoals die van halfnaakte man uit Winterswijk eenvoudiger maken**



# Stakeholders lokaal

Ook zijn er lokale stakeholders, waarvan het belangrijk is dat we ze tijdig en volledig meenemen in de ontwikkelingen:

Intern	Extern
KMT eenheid	(regio) burgemeester/driehoek/Veilighedsregio
Sectorhoofden	GGZ instellingen
Commissie geweld	Burgers
Teamchefs BT	Media
Politie medewerkers	
Taakaccenthouders	
Specialisten wapenkamer + TIR	
hOvJ's	
CM-planners (ivm opleiding)	
VIK	



# Handreiking tot samenwerking tussen GGZ en Politie

## (Gewelds)incidenten bij behandelingsituaties (dec 2019)

### Kern van de afspraken:

- zorginstelling is zelf verantwoordelijk voor de veiligheid en gezondheid van haar patiënten en medewerkers;
- eigen bevoegdheden GGZ kan de inzet van politie beperken, maar nooit helemaal voorkomen;
- noodmelding naar politie: op grond van proportionaliteit en subsidiariteit bepaalt de politie ter plaatse de keuze of en welk geweldsmiddel noodzakelijk is;
- medisch verantwoordelijke van de zorginstelling verstrekt actief relevante (medische) informatie aan de politie, ook in relatie tot mogelijk toe te passen geweldsmiddelen;
- de inzet van de politie is gericht om de GGZ-instelling zo spoedig mogelijk eigen verantwoordelijkheid en bevoegdheden weer op te laten pakken;
- politie moet altijd reageren op een verzoek tot assistentie bij noodsituatie, vanuit het principe: eerst samenwerken, daarna evalueren;
- voordeel van een zorgomgeving is dat de medische achtergrond van patiënten bekend is en kan worden meegewogen;
- politie heeft exclusieve bevoegdheid en expertise om geweldsmiddelen in te zetten.



# 7.

## Wat vragen we jou?



# Wat vragen we jou? (teamchef)

## Wat vragen we je concreet:

- Informeer tijdig het lokale bestuur in afstemming met bestuursondersteuning (staf)
- Breng je taakaccenthouders SSW in positie en zorg dat deze wordt ondersteund

## Verder:

- invoer stroomstootwapen heeft prioriteit;
- wees goed geïnformeerd, volg de onderwerpenpagina op intranet;
- informeer je stakeholders
- geef duiding aan eventuele keuzes die de politie heeft gemaakt
- geef extra aandacht aan het registreren
- signaleer mogelijke knelpunten en verbeteringen

## Stroomstootwapen



Vanaf begin 2022 krijgen we de beschikking over het stroomstootwapen. Dat besloot de minister van Justitie en Veiligheid eind 2019. Onderzoek en praktijk wijzen uit dat het wapen de-escalierend werkt en zo een goede aanvulling is op de wapenuitrusting van de basispolitiezone. Ruim 17.000 collega's worden opgeleid in het gebruik van het stroomstootwapen. Op deze pagina vind je informatie over het stroomstootwapen.

★ [Volg dit onderwerp](#)

[Bekijk de Agora-site voor informatie over het Project Invoer Stroomstootwapen](#)

[Agora](#)



**Meer informatie vind je via de eenheidscoördinator of via:**

**Intranet**

**onderwerpenpagina**  
(algemeen)

**Kompol**  
(vastgestelde instructies)

**Agora (tijdelijk)**  
(projectinfo)

**Politie.nl**  
(extern)



# Vragen?



Neem contact op met de Eenheidscoördinator van elke eenheid







« waakzaam en dienstbaar »

5.1 lid 2 onder e

**Van:** 5.1 lid 2 onder e  
**Verzonden:** maandag 25 oktober 2021 17:53  
**Aan:** 5.1 lid 2 onder e  
**CC:** 5.1 lid 2 onder e  
 politie.nl)  
**Onderwerp:** RE: 5.1 2 e

Allen,

Correct 5.1 lid 2 onder e – lijsten met GGZ instellingen bleken onwerkbaar tijdens de pilot met het stroomstootwapen. Politie bepaalt welke geweldsaanwending zij hanteert in GGZ. In de besluitbrief invoer stroomstootwapen (15 nov 2019) heeft de minister bepaald:

*In de praktijk is gebleken dat de uitvoering van deze motie (geen inzet ssw in GGZ) uiterst complex was en daardoor niet uitvoerbaar. Politie-inzet is gebaseerd op proportionaliteit en subsidiariteit die over het algemeen per actuele situatie wordt bepaald. Het is aan de politieagent zelf om ter plaatse – binnen de geldende regelgeving – te bepalen welk middel van de standaard bewapening het beste ingezet wordt.*

*De uitvoering van de motie dwingt de politie ertoe om inzet op adres niveau te bepalen. Los van allerlei praktische problemen van actualiteit van lijsten of het tijdsaspect bij het aanrijden op een melding en het checken van adressen tegen lijsten, staat deze praktijk haaks op de waarden achter de ambtsinstructie.*

*Vanuit de GGZ is aangegeven dat inzet van politie als ultimum remedium wordt beschouwd waar het gaat om de veiligheid binnen GGZ instellingen waarbij de politieagent moet kunnen beslissen welk middel geëigend is.*

*De afgelopen maanden (2019) hebben de politie en GGZ Nederland uitgebreid gesproken over de inzet van de politie in de GGZ in het algemeen en dat van het stroomstootwapen in het bijzonder. Het overleg heeft geresulteerd in een handelingskader voor het optreden van de politie in de GGZ.*

*Ik hecht eraan op te merken dat het de primaire taak en verantwoordelijkheid van de GGZ zelf is om zoveel mogelijk te voorkomen dat zij in een situatie belanden waarin politie inzet noodzakelijk is en alleen in uiterste gevallen de politie verzoeken om bijstand. De afspraken die over de inzet van politie in de GGZ zijn gemaakt, worden opgenomen in een aanvulling op het reeds bestaande convenant tussen de politie en de GGZ. Mijn besluit om het stroomstootwapen in te voeren, is onder voorbehoud van deze aanvulling. Inzet van het stroomstootwapen zal daarna – binnen de grenzen van de ambtsinstructie – mogelijk worden in de GGZ.*

Sinds eind 2019 kennen we de handreiking (Gewelds)incidenten bij behandelingsituaties - Handreiking tot samenwerking tussen GGZ en Politie ([https://www.denederlandseggz.nl/getmedia/61436bd1-a540-43c6-84c3-6f85c60ac77c/GGZNederland-en-politie\\_geweldsincidenten-bij-behandelingsituaties\\_december2019.pdf](https://www.denederlandseggz.nl/getmedia/61436bd1-a540-43c6-84c3-6f85c60ac77c/GGZNederland-en-politie_geweldsincidenten-bij-behandelingsituaties_december2019.pdf)) en daarmee is gestand gedaan aan het voorbehoud van de minister, zodat per 2020 het SSW alweer in GGZ kan worden ingezet door politie (van de pilotteams) en per 2022 idem bij de landelijke uitrol van het stroomstootwapen. Jullie eenheidscoördinator invoer SSW, 5.1 lid 2 onder e, weet hiervan.

#### Kern van de afspraken:

- zorginstelling is zelf verantwoordelijk voor de veiligheid en gezondheid van haar patiënten en medewerkers;
- eigen bevoegdheden GGZ kan de inzet van politie beperken, maar nooit helemaal voorkomen;
- noedmelding naar politie: op grond van proportionaliteit en subsidiariteit bepaalt de politie ter plaatse de keuze of en welk geweldsmiddel noodzakelijk is;
- medisch verantwoordelijke van de zorginstelling verstrekt actief relevante (medische) informatie aan de politie, ook in relatie tot mogelijk toe te passen geweldsmiddelen;
- de inzet van de politie is gericht om de GGZ-instelling zo spoedig mogelijk eigen verantwoordelijkheid en bevoegdheden weer op te laten pakken;
- politie moet altijd reageren op een verzoek tot assistentie bij noodsituatie, vanuit het principe: eerst samenwerken, daarna evalueren;
- voordeel van een zorgomgeving is dat de medische achtergrond van patiënten bekend is en kan worden meegewogen;
- politie heeft exclusieve bevoegdheid en expertise om geweldsmiddelen in te zetten.

Voldoende zo?

Gr 5.1 lid 2 onder e

5.1 lid 2 onder e

5.1.2.e

Politie | Staf Korpsleiding | Directie Facility Management | Politiemiddelen  
Bezoekadres: Nieuwe Uitleg 1, 2514 BP Den Haag  
Postadres: Postbus 17107, 2502 CC Den Haag

Werkdagen: maandag t/m donderdag.

M 06 5.1 lid 2 onder e

E 5.1 lid 2 onder e @politie.nl

Van: 5.1 lid 2 onder e

Verzonden: maandag 25 oktober 2021 17:03

Aan: 5.1 lid 2 onder e @politie.nl>; 5.1 lid 2 onder e @politie.nl>

CC: 5.1 lid 2 onder e @politie.nl>; 5.1 lid 2 onder e @politie.nl>

Onderwerp: FW: Laurens

Dag 5.1 lid 2

Alles wel?!

Buiten reikwijdte

In CC 5.1 lid 2 onder e

en 5.1 lid 2 onder e

Buiten reikwijdte

Over het optreden van politie bij geweld in **GGZ instellingen en beschermde woonvormen (RIBW's)** zijn landelijk afspraken gemaakt met de GGZ, die ook bekend zijn in Rotterdam vanwege de pilots SSW.

Kort en goed: de politie bepaalt welk wapen zij inzet bij optreden in een instelling. Deze afspraken waren ook voorwaarde voor de minister van JenV (kamervragen) bij de besluiten tot invoering van het SSW.

@ 5.1 lid 2 onder e 5.2.1

Met vriendelijke groet,

5.1 lid 2 onder e

5.1.2.e

Portefeuille Zorg & Veiligheid  
Nationale Politie

06 5.1 lid 2 onder e

Van: 5.1 lid 2 onder e

Verzonden: donderdag 26 juli 2018 14:47

Aan: 5.1 lid 2 onder e @politie.nl>; 5.1 lid 2 onder e @politie.nl>; 5.1 lid 2 onder e

@politie.nl>

CC: 5.1 lid 2 onder e @politie.nl>

Onderwerp: FW: Laurens

Hallo 5.1 lid 2 onder e 5.2.1

5.2.1 [redacted]

Ik hoor graag de voortgang.  
Groeten,

5.1 lid 2

**Van:** 5.1 lid 2 onder e [redacted]  
**Verzonden:** vrijdag 13 juli 2018 11:16  
**Aan:** 5.1 lid 2 onder e [redacted] <[\[redacted\]@politie.nl](mailto:[redacted]@politie.nl)>  
**Onderwerp:** RE: Laurens

Hallo 5.1 lid 2, 5.2.1

[redacted]

Gr 5.1 lid 2 onder e

**Van:** 5.1 lid 2 onder e [redacted]  
**Verzonden:** vrijdag 22 december 2017 19:27  
**Aan:** 5.1 lid 2 onder e [redacted] <[\[redacted\]@rijnmond.politie.nl](mailto:[redacted]@rijnmond.politie.nl)>; 5.1 lid 2 onder e [redacted] <[\[redacted\]@politie.nl](mailto:[redacted]@politie.nl)>; 5.1 lid 2 onder e [redacted] <[\[redacted\]@politie.nl](mailto:[redacted]@politie.nl)>; dl - RTD - DROS - HOVDP  
5.1 lid 2 onder e [redacted] <[\[redacted\]@politie.nl](mailto:[redacted]@politie.nl)>; dl - RTD - DROS - OVDP 5.1 lid 2 onder e [redacted] <[\[redacted\]@politie.nl](mailto:[redacted]@politie.nl)>; dl - RTD - DROC -  
OVDoc 5.1 lid 2 onder e [redacted] <[\[redacted\]@politie.nl](mailto:[redacted]@politie.nl)>; dl - RTD - DROC - DMT 5.1 lid 2 onder e [redacted] <[\[redacted\]@politie.nl](mailto:[redacted]@politie.nl)>; 5.1 lid 2 onder e [redacted] <[\[redacted\]@politie.nl](mailto:[redacted]@politie.nl)>  
**Onderwerp:** Doorst: Mail namens 5.1 lid 2 onder e [redacted] tav motie verbod inzet SSW in GGZ

L.S.,  
Hierbij de landelijke lijst van locaties (92 pagina's) waar het verbod om het stroomstootwapen in te zetten van toepassing is.

5.1 lid 2 onder e [redacted] (OC) zorgt voor een werkinstructie, om de collegae OC op de hoogte te brengen van het verbod en de lijst, alsmede het terugvallen op de inzet van voor februari 2017.

Gr 5.1 lid 2 onder e [redacted]

Met vriendelijke groet,

5.1 lid 2 onder e [redacted]

5.1.2.e [redacted]

**Van:** 5.1 lid 2 onder e

**Verzonden:** vrijdag 13 juli 2018 08:56

**Aan:** 5.1 lid 2 onder e @politie.nl>

**Onderwerp:** RE: Laurens

Hoi 5.1 lid 2 onder e, 5.2.1  
[Redacted]  
[Redacted] 5.1 lid 2 onder e ?

Groeten,

5.1 lid 2

**Van:** 5.1 lid 2 onder e

**Verzonden:** donderdag 12 juli 2018 13:42

**Aan:** 5.1 lid 2 onder e @politie.nl>

**Onderwerp:** RE: 5.1.2 e

Hallo 5.1 lid 2,

5.2.1  
[Redacted]

Met vriendelijke groet,

5.1 lid 2 onder e

5.1.2.e  
[Redacted]

**Van:** 5.1 lid 2 onder e

**Verzonden:** donderdag 12 juli 2018 08:39

**Aan:** 5.1 lid 2 onder e @politie.nl>

**Onderwerp:** RE: 5.1.2 e

5.2.1  
[Redacted]  
5.2.1  
[Redacted]

Groeten,

5.1 lid 2

**Van:** 5.1 lid 2 onder e

**Verzonden:** donderdag 12 juli 2018 08:33

**Aan:** 5.1 lid 2 onder e @politie.nl>

**Onderwerp:** RE: 5.1.2 e

5.2.1  
[Redacted]

Groeten,

5.1 lid 2

**Van:** 5.1 lid 2 onder e

**Verzonden:** woensdag 11 juli 2018 20:52

**Aan:** 5.1 lid 2 onder e @politie.nl>

**Onderwerp:** Fwd: 5.1.2 e

Hoi <sup>5.1 lid 2 onder e</sup> ,

Het bericht van <sup>5.1 lid 2 onder e</sup>

Gr <sup>5.1 lid 2 onder e</sup>

---

**Van:** <sup>5.1 lid 2 onder e</sup> @politie.nl>

**Verzonden op:** dinsdag 10 juli 2018 16:13

**Aan:** <sup>5.1 lid 2 onder e</sup> @politie.nl>

**CC:** "<sup>5.1 lid 2 onder e</sup> @politie.nl>," <sup>5.1 lid 2 onder e</sup>

<sup>5.1 lid 2 onder e</sup> @politie.nl>

**Onderwerp:** <sup>5.1.2.e</sup>

Hallo <sup>5.1 lid 2 onder e</sup> ,

Op aanwijzing van mijn leidinggevenden maak ik momenteel nog geen proces-verbaal van bevindingen maar zal ik mijn verhaal in dit relaas aan je doen. <sup>5.1.2.i</sup> De mutatie in BHV is opgemaakt door de medewerkers BPZ en omschrijft niet helemaal MIJN beleving.







Met vriendelijke groet,

5.1 lid 2 onder e

5.1.2.e



Politie | Rotterdam | Dros | Team Surveillancehonden  
Voorwateringweg 99, 3056 KA Rotterdam  
Postbus 70023, 3000 LD Rotterdam

M +31

5.1 lid 2 onder e



@PolitiehondRdam



politiehondrdam



#PRO247



5.1 lid 2 onder e

**Van:** 5.1 lid 2 onder e  
**Verzonden:** maandag 25 oktober 2021 10:46  
**Aan:** 5.1 lid 2 onder e  
**CC:** 5.1 lid 2 onder e  
**Onderwerp:** Stroomstootwapen  
**Bijlagen:** 210930 2. kernboodschap def. + term.pdf; 211006 4. factsheet SSW def.pdf; 20211020 3. QA definitief versie 2.0.pdf; 211021 5. basispresentatie SSW def.pptx; 210915 1. Memo toolkit EHC.pdf

Hoi 5.1 lid 2 onder e,

Als achtergrondinfo voor de PA's, bijgevoegd alvast de documenten mbt invoer stroomstootwapen:

Deze zijn in elk geval ook gedeeld met bestuurszaken (5.1 lid 2 onder e) en communicatie (5.1 lid 2 onder e).

Tot morgen, Gr 5.1 lid 2 onder e

5.1 lid 2 onder e

5.1 2.e

Politie | Staf Korpsleiding | Directie Facility Management | Politiemiddelen  
 Bezoekadres: Nieuwe Uitleg 1, 2514 BP Den Haag  
 Postadres: Postbus 17107, 2502 CC Den Haag

Werkdagen: maandag t/m donderdag.

M 06 5.1 lid 2 onder e  
 E 5.1 lid 2 onder e @politie.nl

**Onderwerp:** Toolkit communicatiemiddelen stroomstootwapen

Beste collega's,

Hierbij ontvang je diverse beloofde **communicatiemiddelen om binnen je eenheid te gebruiken voor de invoer van het stroomstootwapen.**

Vanaf 3 januari 2022 start de opleiding voor bedienaar stroomstootwapen, waarna het wapen ook beschikbaar is op de basisteams van de eenheden.

Om stakeholders intern en extern mee te kunnen nemen in deze ontwikkeling zijn een aantal communicatiemiddelen gemaakt (toolkit) die je daarbij kunnen helpen.

In deze mail vind je de toolkit met de volgende documenten:

1. Kernboodschap stroomstootwapen;
2. Factsheet stroomstootwapen;
3. Vraag & Antwoord;
4. Basispresentatie voor de (basisteams van de ) eenheden;
5. Memo toolkit communicatiemiddelen, die ter beschikking staan voor de eenheden.

#### Beeldmateriaal

In het [Ontwerpportaal](#) vind je in de beeldbank de nieuwe beelden van het stroomstootwapen (zoektermen: Taser, stroomstootwapen).

Heb je geen autorisatie voor het ontwerpportaal, [kun je deze aanvragen](#). Dit is niet alleen handig om beeldmateriaal van de politie te zoeken en vinden, maar in dit portaal kun je binnen de huisstijl ook diverse

middelen zelf maken, zoals brochures, flyers, posters ed. Naast beeld is er ook een icoon beschikbaar van het stroomstootwapen (6).

#### Video (intern + extern)

Het script voor de interne video is vastgesteld en zal de aankomende periode opgenomen en gemonteerd gaan worden. Deze video wordt bij de start van de opleiding getoond en zal tevens op de agorapagina van het stroomstootwapen tzt geplaatst worden. Daarnaast is een bestaande externe video beschikbaar op politie.nl vanuit de pilotfase. Er wordt gekeken of deze op een aantal kleine punten aankomende periode aangepast kan worden.

#### Game “welke keuze maak jij”

Politievlogger Jan-Willen Schut heeft de afgelopen jaren 3 serious games gemaakt. In deze games kan de kijker in nagespeelde situaties keuzes maken. Bij een juiste keuze gaat de game verder, bij een “foutieve” keuze krijgt de kijker uitleg waarom dit niet de beste keuze was en begint de game opnieuw. Hiermee geven we de kijker inzicht in de complexiteit van het politiewerk en geven we duiding aan de meerwaarde van het stroomstootwapen.

Deze serious game #4 is naar verwachting januari/februari gereed en wordt verspreid via de social kanalen van Jan-Willem. Het zou natuurlijk mooi zijn als dit door de lokale social accounts van de politie gedeeld wordt.

#### Woordvoeringslijn incidenten

Inmiddels zijn deze woordvoeringslijn in concept gereed en moet dit goedgekeurd worden door de stuurgroep, naar verwachting medio november. Zodra deze vastgesteld zijn, kunnen deze met jullie gedeeld worden.

#### Infographic/animatie geweld

Vanuit de portefeuille geweld is een (bestaande) infographic aangepast en is hiervan is een animatie gemaakt. Naar verwachting is dit eind november gereed.

Dit zal gepubliceerd worden op politie.nl en is voor jullie handig om achter de hand te hebben als je in situaties wil duiden welke geweldsmiddelen we hebben en waarvoor/wanneer het beste ingezet kunnen worden.

#### Intranet + agora + politie.nl

Nu dat de Q&A's vastgesteld zijn kunnen we deze teksten gebruiken om de intranet- agora en politie.nl pagina aan te passen naar de huidige situatie.

We vragen je in je communicatie hier zo veel mogelijk naar te verwijzen. Dit is voor intern (intranetpagina) en extern (politie.nl themapagina) waar de basis staat en waar continu de meest recente documenten en informatie terug te vinden is. De intranetpagina kunnen mensen ook volgen, door dit op de pagina aan te klikken. Zo worden ze altijd geattendeerd op nieuwe informatie. Dit zal medio november aangepast zijn.

#### Contentplanning aankomende maanden

De aankomende maanden staan er diverse communicatiemomenten (intern + extern) in de planning. Deze staan opgenomen in de contentplanning (7). Voor de aankomende 2 maanden is dit:

- 20 november (onder voorbehoud) Parool, AD, RTL Nieuws
- Personeelsmagazine 24/7 (onder voorbehoud) rubriek 5 vragen over ..... het stroomstootwapen
- Magazine Blauw nov/dec artikel/interview Ronald Jaspers Focks + infographic van het wapen met uitleg

Mocht je vragen hebben over bijgaande documenten, heb je een suggestie en/of loop je ergens tegen aan laat het ons gerust weten.

Met vriendelijke groet,  
Namens het projectteam invoer stroomstootwapen,

## Communicatieadviseur

Politie | PDC | Dienst Communicatie | Account en Advies

Marten Meesweg 35, 3068 AV Rotterdam  
Postbus 70023, 3000 LD Rotterdam

M 06- 5.1 lid 2

Werkdagen maandag dinsdag, woensdag en donderdag

Servicedesk Dienst Communicatie 088 – 5.1.2.1 5.1.2.1 @politie.nl

[www.politie.nl](http://www.politie.nl)

Heb jij de politiefilm al gezien? [Bekijk 'm snel!](#)

# Boegbeelden stroomstootwapen

Datum: 9 november 2021



# Wat gaan we doen?

15.00 uur

Kennismaking met elkaar

15.40 uur

Alles wat je moet weten over het stroomstootwapen

5.1.2.e

5.1.2.e

16.10 uur

Aanvraagproces boegbeelden

5.1.2.e

5.1.2.e

16.25 uur

Afsluiting en vragen



# Kennismaking boegbeelden

Portefeuillehouder



Frank Paauw  
Eenheid A'dam

Voorzitter SG

5.1 lid 2 onder e

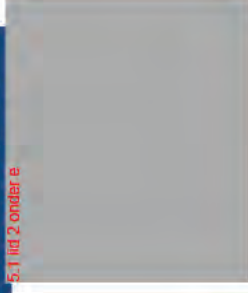

5.1 lid 2 onder e

Eenheid A'dam

IBT

5.1 lid 2 onder e



5.1 lid 2 onder e

PDC HRM

Operationeel

5.1 lid 2 onder e



5.1 lid 2 onder e

Eenheid MNL

Operationeel

5.1 lid 2 onder e



5.1 lid 2 onder e

Eenheid MNL

Operationeel

5.1 lid 2 onder e



5.1 lid 2 onder e

Eenheid Oost  
NL



# Kennismaking Inhoud & Communicatie

Strat.adviseur

5.1 lid 2 onder e

5.1 lid 2 onder e

Directie FM

Land.woordvoering

5.1 lid 2 onder e

5.1 lid 2 onder e

Directie  
Communicatie

Woordvoering A'dam

5.1 lid 2 onder e

5.1 lid 2 onder e

Eenheid A'dam

Woordvoering A'dam

5.1 lid 2 onder e

5.1 lid 2 onder e

Eenheid A'dam

Comm.adviseur

5.1 lid 2 onder e

5.1 lid 2 onder e

PDC  
communicatie

Comm.adviseur

5.1 lid 2 onder e

5.1 lid 2 onder e

PDC  
communicatie



# Kennismaking

- wie ben je?
- welke eenheid werk je en wat is je dagelijkse werk?
- waarom wil je boegbeeld zijn?
- heb je ervaring (intern/extern) en wil je hier wat over vertellen?





# Eigenschappen stroomstootwapen

Het stroomstootwapen heeft de volgende eigenschappen ten aanzien van sommige andere geweldsmiddelen:

1. op veilige afstand te gebruiken voor agent en omstanders;
2. de-escalerend effect, dreigen is in de meeste gevallen effectief gebleken;
3. minimaal letsel voor agent, getroffen persoon en omstanders;
4. effectief bij personen die ongevoelig voor pijnprikkels zijn, bijvoorbeeld door het gebruik van verdovende middelen;
5. draagt bij aan zelfvertrouwen en daadkracht bij dreigende situaties. De agent kan immers vertrouwen op de de-escalerende werking en de effectiviteit van het stroomstootwapen.



## Werking van het stroomstootwapen

- less lethal: minder kans op letsel;
- op korte afstand, meest effectief tussen 3 en 8 meter, in te zetten;
- per schot twee pijltjes met een geïsoleerde stroomdraad verbonden aan het wapen;
- Stroomcircuit kan tot 4 centimeter voor het lichaam (bijv. in dikke kleding) worden opgebouwd;
- Getroffen persoon valt om doordat het motorisch en zintuigelijk zenuwstelsel wordt verstoord → tijdelijk verlies van controle over de skeletspieren;
- ook effectief bij personen met een hoge pijntolerantie / ongevoelig voor pijnprikkels;
- maximale is 50.000 Volt, kracht zit echter niet in de hoge spanning (het Voltage), maar in de stroomsterkte (het Ampèrage): die 1,3 mili-ampère (0,0013 A) per seconde



## Keuze voor de Taser X2 NL

- ✓ kwalitatief goed wapen met bijpassend holster;
- ✓ het beste stroomstootwapen aansluitend op het politiewerk;
- ✓ veilig wapen (alleen het merk Taser heeft voldoende onafhankelijk, wetenschappelijke onderbouwing met betrekking tot (gering) gezondheidsrisico;
- ✓ afwijkende kleur (geel) ten aanzien van het dienstpistool;
- ✓ Meerschotswapen;
- ✓ type X2 is mede gekozen omdat dit 'proven technology' betreft.

Het stroomstootwapen wordt cross draw (*kruislings*), in een bijbehorend beenholster op het bovenbeen, gedragen ten opzichte van het dienstpistool. Deze draagwijze verkleint de kans op het grijpen van het verkeerde wapen in een hoge stress situatie.



# Doelgroep

## **Hoe is de doelgroep bepaald:**

- belangrijkste afweging: “onder welke omstandigheden wordt het grootste effect bereikt voor de veiligheid en effectiviteit.

## **Grootste effect:**

- bij executieve politie ambtenaren van basisteams die het eerst ter plaatse zijn bij (snel)meldingen in de incidentafhandeling.
- zij hebben grootste kans om in direct dreigende geweld- en gevaarsituaties terecht te komen.

## **Uiteindelijke keuze voor uitrol 2022:**

- lid van het basisteam, vuurwapendragend, RTGP-gecertificeerd, code geweldsbevoegdheid 04 of 05.
- incidentafhandelaar binnen het domein gebiedsgebonden politiezorg.
- ruim 17.000 politiemensen worden aankomend jaar opgeleid.



## Inhoud en duur opleiding

- begin 2022 start de opleiding;
- ruim 17.000 politiemensen opgeleid;
- gelabelde 3 aaneengesloten dagen SSW opleiding en certificering, onderdeel van IBT 2022;
- in 2022 biedt IBT voor deze doelgroep 5 dagen IBT aan (i.p.v. de reguliere 4),
- nadruk op integraal trainen van het SSW in relatie tot de overige geweldsmiddelen en transitie tussen geweldsaanwendingen
- het stroomstootwapen is op de basisteams – in poolverband – direct als groepswapen beschikbaar.

\* Voor studenten onderdeel van hun opleiding BPO1



## VeiligheidswaarborgenX2

- wereldwijde track-record van Taser;
- aanscherpingen na pilot;
  - strikter juridisch kader
  - technisch aangepast (bewuster gebruik)
  - opleiding verlengd (integraler)
- criteria voor inzet in geweldsinstructie;
- getoetst door hOvJ / reflectie om te leren;
- registratiechip in wapen (registreert elke handeling);
- gezondheidsmonitor (elke getaserde wordt beoordeeld door medisch deskundige);
- wetenschappelijk onderzoek: gering risico voor gezondheid;
- afspraken met GGZ-sector over politie-inzet in GGZ.



# WHY?

## **DEN HAAG - Verward persoon**

*di 17 november 2020 12:13u*

Ter plaatse bij een melding aangaande een agressief persoon kwam een man met een steekwapen op de collega's afrennen. De man werd gepeperd door de collega's, maar zij kregen de man niet onder controle. Uit noodweer zijn meerdere schoten gelost, waarbij de man geraakt werd in de buikstreek en het been. Einde van de middag werd gemeld dat het slachtoffer was overleden. Van dit bericht is eerder een eenheidsspoed-AOB verzonden.

**Bron: eenheid Den Haag**

---

## **Door Haagse politie neergeschoten man (36) overleden**

17 november 2020, 20:27 • 1 minuut leestijd



# WHY?

## **DORDRECHT - Waarschuwingsschot gelost bij hulpverlening**

zo 22 november 2020 01:50u

De politie is vannacht ingeschakeld bij hulpverlening van een verwarde man. Tijdens de hulpverlening trok de verwarde man een mes. De politie heeft pepperspray gebruikt en een waarschuwingsschot gelost.

*Bron: eenheid Rotterdam*

---

Agent schiet in de lucht bij aanhouding verwarde man met mes in Dordrecht





## WHY?

RIJSWIJK - Geschoten bij aanhouding

ma 23 november 2020 10:20u

Tijdens de aanhouding van een man die na gepepperd te zijn nog zijn mes niet losliet, hebben collega's de man in zijn been geschoten.

Bron: eenheid Den Haag



# WHY?

## AD Utrechts Nieuwsblad

AD/Utrechts Nieuwsblad

28 juni 2019 vrijdag

### Arrestatieteam haalt man uit restaurant

Er moest woensdagavond een arrestatieteam aan te pas komen om een man uit een restaurant in Doorn te verwijderen. Een **stromstootwapen** werd ingezet om de agressieve klant onder controle te krijgen. „Hij ging van alles proberen achter de bar.“

De dag na de gebeurtenissen in zijn Chinese restaurant is de eigenaar nog vol van wat hem is overkomen. „Toen hij dat mes uit de keuken wist te pakken en daarmee begon te dreigen, zijn we allemaal weggerend.“

De eigenaar van Happy Garden aan de Amersfoortseweg heeft nog helder op zijn netvlies water is gebeurd. „Hij bleef maar eten, tot sluitingstijd aan toe. En toen wilde hij nog niet weg en weigerde hij te betalen.“

Waarom de man zich zo opstelde, is niet duidelijk, maar onder invloed van drank leek hij in elk geval niet. „Hij beetde alleen maar cola. Maar toen hij dat mes eenmaal te pakken had, heeft hij echter de bar whlaky en allerlei andere dingen geproefd.“

„De politie kwam met twintig agenten, tien auto's en met honden. Allemaal voor die ene man met dat mes.“ Toch besloot de man zich niet zomaar over te geven; hij toonde zich niet onder de indruk van een agent met politiehond. Daarom werd besloten het arrestatieteam in te zetten.

„Dit arrestatieteam is getraind voor zo'n geveerlijke verdachte“, verklaart een woordvoerder van de politie Midden-Nederland de grote inzet. „De inzet van een **taser** bleek in dit geval het beste te werken. Er is niemand gewond geraakt en dat is het belangrijkste.“

De man zit nog vast voor verhoor. Wat de aangehouden man tot zijn daad gebracht heeft, is nog onduidelijk.

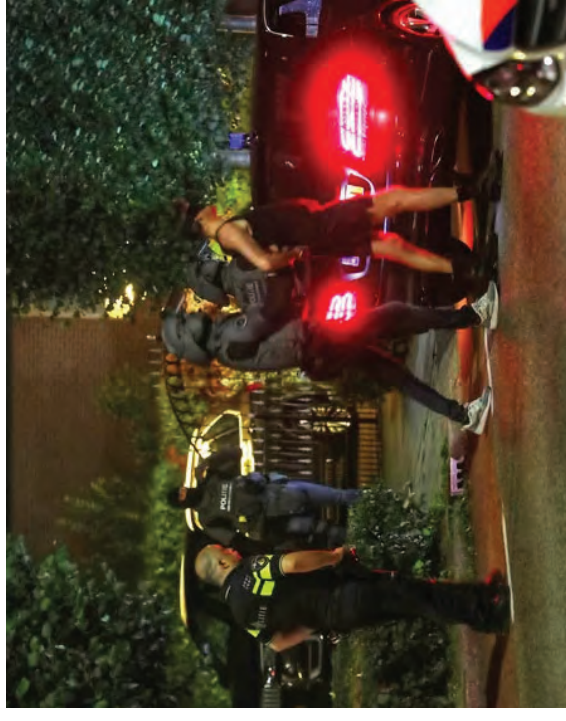

# Voorbeelden ervaringen afgelopen periode



## Stroomstootwapen moet arrestaties zoals die van halfnaakte man uit Winterswijk eenvoudiger maken

© 03-06-2021 | WOORDEN: 647 | GELDERLANDER.NL | JASPER VAN GRUIJTHUIJSEN

WINTERSWIJK - Een stroomstootwapen kan in de toekomst voorkomen dat agenten gewond raken als een verdachte tijdens een aanhouding geen pijn blijkt te voelen zoals woensdag in Winterswijk. Dat zegt Gerrit van de Kamp, voorzitter van de politievakbond ACP. „In veel van dit soort gevallen hopen we dat een stroomstootwapen een betere oplossing biedt.” Vier agenten hadden woensdagmiddag de handen vol aan een man (43) in Winterswijk. De verdachte, enkel gekleed in een korte broek, zou auto's hebben vernield nabij de rotonde van de Rondweg-Zuid en Wooldseweg.

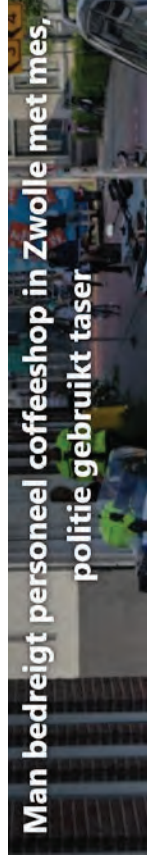

## Man bedreigt personeel coffeeshop in Zwolle met mes, politie gebruikt taser

Zwolle – Woensdagmorgen rond 08:30 uur kreeg de politie een melding dat bij Coffeeshop Sky High aan de Van Karnebeekstraat in Zwolle een man het personeel bedreigde met een mes.

Meerdere agenten in zware vesten gingen hierop ter plaatse. Een maal ter plaatse troffen agenten de man met het mes. Aangezien de man het mes bleef vasthouden, hebben agenten gebruik moeten maken van de taser. De 27-jarige man uit Zwolle kon daarop vrij snel worden aangehouden.



# Kritische punten van buitenaf

Medialogica

## Het stroomstootwapen

10 DECEMBER 2020

→ argos → kijk → afleveringen → Medialogica

Eind vorig jaar besloot minister Grapperhaus dat hij zeventienduizend politiemensen met een stroomstootwapen gaat uitrusten. Daarmee is de jarenlange discussie tussen voor- en tegenstanders over de zogenaemde taser voorlopig beslecht. Medialogica onderzoekt de strijd die aan de beslissing van de minister is voorafgegaan.

Het Parool

Amsterdam | Nederland | Wereld | Kunst & Media | Sport | Columnist & Opinie | RSS

### Politiechef Paauw over: 'Geen diender wil iemand neerschieten'

De agenten die donderdag een Duitse man (23) hebben neergeschoten in Nieuw-West, handelden naar 'een en geweten' tenoebreeft politiechef Frank Paauw. Een stroomstootwapen had hier het verschil gemaakt tussen leven en dood.

Frank Paauw - 18 augustus 2020 7:06



Politiechef Frank Paauw: 'Een leep met een mes de straatop is, tenzij je er meewerkt. Het is niet van plan.' - SELECT (Bibi MacKor)

Het Parool

Nederland | Wereld | Kunst & Media | Sport

Opinie

## 'Politie laat zich leiden door karikaturen, geen bewijs voor nut stroomstootwapens'

Voor het nut van stroomstootwapens bij politieoptredens in situaties met 'verwarde personen' is geen wetenschappelijk bewijs, stelt onderzoeker Karlijn Roex.



## Gebruik Taser door de Nederlandse politie onaanvaardbaar

Sinds 1 februari 2017 experimenteert de Nederlandse politie met de Taser in het dagelijkse politiewerk. De manier waarop zij dit stroomstootwapen gebruikt, brengt onaanvaardbare gezondheidsrisico's met zich mee. Dat blijkt uit het vandaag door Amnesty International gepubliceerde rapport *Een mislukte experiment: De Taser-pilot van de Nederlandse politie*.



## Niet onze zienswijze

- meerwaarde SSW was duidelijk. Weekend van diverse heftige geweldsincidenten.
- kamer is in hele (voor)traject meegenomen. Door minister op 20 aug 2020 nog eens chronologisch in beeld gebracht.
- cijfers geweld variëren jaarlijks, maar altijd ruim 10.000! + disclaimers aan cijfers. Motivatie is vooral ervaringen uit politiepraktijk: *onberekenbaarder en heftiger* geweldsituaties.



## Kwetsbare punten

- geen wondermiddel. Wordt ook gemist;
- lazy cop syndrome;
- omstreden schokmodus;
- te lang stroom (richtlijn 3x 5 sec);
- onder controle politie (geboeid, ophoudruimte);
- geen verlengstuk van GGZ (medicatieoediening, overplaatsing; wel overmachtsituaties).

### **Kritische aandachtspunten ook opbrengst van pilot (begrip):**

- VN-cie tegen voltering (voldoende opgeleid);
- Amnesty (alleen levensbedreigend);
- ctrl-alt-delete (geweld roept geweld op);
- Ombudsman (kwetsbaren & terughoudend gebruik).



# Kwetsbare groepen

## Hoe gaan we hiermee om?

- medeleven tonen
- (direct) dreigende gevaarsituatie
- proportioneel (in verhouding met dreiging)
- niet uitgesloten van aanhouding
- wij komen om de veiligheid te (her)stellen
- plaats in perspectief: wat was alternatief?



## Excessief geweld

- overlijden wordt nader onderzocht;
- kans dat ssw de directe oorzaak zou zijn van overlijden is zeer gering. Simpelweg te weinig power voor;
- causaal verband overlijden en gebruik stroomstootwapen is zelden aangetoond;
- wilde agent ook niet!



Dalian Atkinson bij Aston Villa. — © REUTERS

### **Britse justitie veroordeelt politieagent voor doodslag op ex-voetballer Dalian Atkinson**

De Britse justitie heeft woensdag de 43-jarige politieagent Benjamin Monk schuldig bevonden aan doodslag op voormalig profvoetballer Dalian Atkinson. Die stierf in augustus 2016 op 48-jarige leeftijd na gedurende 33 seconden te zijn getaserd door Monk.

tomas8ron: BELGA





# Excessief geweld

## 2 casussen TSH R'dam:

- Veel media-aandacht.
- Veel emotie; uiteindelijk positief verzoeningsgesprek

Document van Ministerie van Justitie en Veiligheid

**Uitstelbericht Kamervragen over de waarschuwing van de Nationale Ombudsman het stroomstootwapen terughoudend te gebruiken**

10-06-2020 | 02:00



# Kernpunten

## **Kernpunten**

- ✓ Politie gebruikt geweld wanneer situatie hierom vraagt, met zo min mogelijk fysiek letsel voor persoon, omstanders en politie zelf → veiliger wapen voor iedereen
- ✓ Dit doen we volgens de zogeheten ambtsinstructie (wordt altijd achteraf getoetst)
- ✓ De-escalerende werking (dreigen is vaak al genoeg)
- ✓ Effectief bij mensen die ongevoelig zijn voor pijnprikkels (door bv verdovende middelen) en waar andere geweldsmiddelen vaak niet effectief werken (fysiek geweld, wapenstok, pepperspray), alternatief is dan de hond of vuurwapen niet gewenst / niet verantwoord en grotere kans op letsel.



## Aanvraag media, hoe werkt dat?



- aanvraag media (landelijk – lokaal)
- directie & eenheid communicatie
- afstemming en informeren (communicatie landelijk – lokaal)
- afstemming stuurgroep Stroomstootwapen & portefeuillehouder geweld
- selecteren en uitvragen boegbeeld (woordvoerder)
- boegbeeld informeert leidinggevende
- voorbereiden boegbeeld (woordvoerder)



# Vragen en afsluiting





« waakzaam en dienstbaar »



« waakzaam en dienstbaar »

# Invoering SSW

Toelichting financiën

Ministerie JenV d.d. 9 -11-2021

« waakzaam en dienstbaar »

# In het begin....

## Impactanalyse 2018

1. Verschillende scenario's uitgewerkt, stuurgroep LtLW advies opgesteld
2. Vertrekpunt 'model Amersfoort/Zwolle'
3. Kengetallen vanuit pilot overgenomen
4. Verschillende scenario's uitgewerkt, stuurgroep LtLW advies opgesteld
5. Prijzen vanuit bestaande contracten en inschattingen / aannames vanuit bedrijfsvoering
6. Geen 'wishful thinking' – realistisch & PxQ
7. Uitwerking en aannames gedeeld met JenV

Kengetallen operatie	#
Op te leiden gebruikers	17.225
Tegelijk in dienst	1.877
Benodigde Tasers oefenlocaties	2.084
aantal opkomstlokalities	31
aantal basisteams	294
Instroom (prognose 2021)	167
	2.000

Model Zwolle /  
Amersfoort

Operaties - capaciteitsbasis	# uren	loonsom €
Beschikbare capaciteit:	25.837,411 uur	
- Opleiden initieel	620.098	€ 41.339.857
- Opleiden instroom	72.000	€ 4.800.000
- Opleiden structureel	0	€ -
Totaal capaciteitsverlies:	692.098	€ 46.139.857

Financien	initieel €	structureel €
<u>Faciliteit</u>		
Team logistieke uitvoering	€ -	€ 121.947
Wapenkamer beheer	€ -	€ 105.687
Huisvestingskosten	€ 1.259.039	€ -
Stroomstootwapens + gebruik operaties	€ 4.658.581	€ 594.813

<u>Opleiden</u>		
Uitrusting opleidingslocaties	€ 1.441.903	€ 144.190
Initiele opleiding - middelen	€ 13.161.835	€ 131.037
Initiele opleiding - extra capaciteit docenten	€ 8.840.704	€ -
Instroom - middelen	€ 1.528.230	€ -
Instroom - capaciteit docenten	€ 1.026.500	€ -
Structurele opleiding - middelen	€ -	€ 11.396.329
Structurele opleiding - extra capaciteit docenten	€ -	€ -

<b>Totaal kosten</b>	<b>€ 31.916.792</b>	<b>€ 12.494.004</b>
----------------------	---------------------	---------------------



# In het begin....

## Financiële dekking

1. Onderscheid tussen 'initieel' en 'structureel', structureel blijft een groot bedrag openstaan
2. Ministerie draagt eenmalig bedrag bij, Politie structureel bedrag
3. Dekking onderwerp van gesprek voorafgaand aan gunning
4. Afspraken over 'verschuiven binnen begrotingsjaren' en meevallers en tegenvallers

### Financien Stroomstootwapen

V1.2 (2020 - wegvallen BC arrestantentaken)

Dekking	initieel	structureel	2019	2020	2021	2022	2023	2024	2025	2026	2027
<i>Initiele kosten</i>											
SSW			€ 6.400.000	€ 6.400.000	€ 6.400.000	€ 6.400.000	€ 6.400.000	€ 6.400.000	€ 6.400.000	€ -	€ -
<i>Structurele kosten</i>											
Structurele kosten			€ -	€ 2.500.000	€ 5.000.000	€ 5.000.000	€ 5.000.000	€ 7.500.000	€ 10.000.000	€ 12.500.000	€ 12.500.000
Medische monitoring (struct.)			€ 100.000	€ 100.000	€ 100.000	€ 100.000	€ 100.000	€ 100.000	€ 100.000	€ 100.000	€ 100.000
<b>Totale kosten</b>			€ 6.500.000	€ 9.000.000	€ 11.500.000	€ 11.500.000	€ 14.000.000	€ 16.500.000	€ 16.500.000	€ 12.600.000	€ 12.600.000
<i>Dekking</i>											
Bijdrage Politie	€ -	€ 5.000.000	€ 5.000.000	€ 5.000.000	€ 5.000.000	€ 5.000.000	€ 5.000.000	€ 5.000.000	€ 5.000.000	€ 7.000.000	€ 7.000.000
Bijdrage ministerie	1 € 30.000.000	€ -	€ 30.000.000	€ -	€ -	€ -	€ -	€ -	€ -	€ -	€ -
Beschikbaar budget			€ 30.000.000	€ 35.000.000	€ 40.000.000	€ 38.500.000	€ 34.500.000	€ 28.000.000	€ 19.000.000	€ 9.500.000	€ 7.000.000
- Verschuiving binnen begroting			€ 30.000.000	€ 35.000.000	€ 33.500.000	€ 29.500.000	€ 23.000.000	€ 14.000.000	€ 2.500.000	€ -	€ -
<b>Nog te financieren</b>			€ -	€ -	€ -	€ -	€ -	€ -	€ -	€ 3.100.000	€ 5.600.000

2

1

3



# Implementatie

## Opmerkingen

1. Financiële impact o.b.v. PxQ
2. Implementatie planning bepaalt moment waarop kosten vallen.
3. Besluiten tijdens implementatie hebben effect op financiële impact.
4. Mappen van 'items' op 'categorieën' verschildt op punten met oorspronkelijke raming.

Categorie	Items
Voorzietingen en uitrusting t.b.v. opleiding	Aanpassen IBT centra
Voorzietingen en uitrusting t.b.v. opleiding	Aanpassen opkomstlocatie
Kosten aanschaf	Batterijen X2
Kosten aanschaf	Batterijen X2 voorraad
Voorzietingen en uitrusting t.b.v. opleiding	Cuffmanpop
Onderhoud, reparatie en cartridges	Dummy Cartridges
Opleidingen huidig en nieuwe instroom	Externe medewerkers
Kosten aanschaf	Function Checkbox
(Medische monitor	Gezondheidsmonitor
(Medische monitor	GGZ onderzoek
Kosten aanschaf	Holster voorraad
Voorzietingen en uitrusting t.b.v. opleiding	HPO schietschijf
Kosten aanschaf	Kit datapoot download
Kosten aanschaf	Kit datapoot usb X2
Kosten aanschaf	Kit datapoot usb X2 Voorraad
Aanpassingen wapenkamers	Kluizen opkomstlocatie
Aanpassingen wapenkamers	Grote Kluizen opkomstlocatie
Middelen opleiding en onderhouden huidig en	Oefen cartridges
Middelen opleiding en onderhouden huidig en	Oefen cartridges (docent)
Middelen opleiding en onderhouden huidig en	Oefen cartridges (leerling)
Middelen opleiding en onderhouden huidig en	Scherpe cartridges
Middelen opleiding en onderhouden huidig en	Scherpe cartridges (docent)
Middelen opleiding en onderhouden huidig en	Scherpe cartridges (jaarlijkse vervanging)
Middelen opleiding en onderhouden huidig en	Scherpe cartridges (leerling)
Middelen opleiding en onderhouden huidig en	Scherpe cartridges (operationeel gebruik)
Middelen opleiding en onderhouden huidig en	Scherpe cartridges (opslag)
Middelen opleiding en onderhouden huidig en	Scherpe cartridges (voorraad BT)
Kosten aanschaf	SSW holster
Voorzietingen en uitrusting t.b.v. opleiding	Stroomstoot pak
Kosten aanschaf	StroomStootWapen
Kosten aanschaf	StroomStootWapen Dummy
Kosten aanschaf	StroomStootWapen Dummy voorraad
Kosten aanschaf	StroomStootWapen voorraad
	Team logistieke uitvoering
	Training aan de trainers
	Training door IBT docenten
Struc. voorzietingen en uitrusting t.b.v. opleidi	Variabelen inrichting OBT
Kosten wapenkamer beheer	Wapenkamer beheer
overig	Risicovoorziening

# Implementatie

## Voorstellen ter verbetering invoering:

1. Opleiden integreren met reguliere training.
2. Holsters op de persoon
3. Uitgifte / inname registratie
4. Borgen van data

## Plusen en minnen

1. Verwerving zorgde voor lagere prijzen
2. Extra investeringen nodig voor wapenkamers
3. Geïntegreerde opleiding - geen extra docenten nodig
4. Meer wapens nodig en sneller afschrijven
5. Medische monitor

## Financien Stroomstootwapen

V1.2 (2020 - wegvallen BC arrestantentaken)

Dekking	2019	2020	2021	2022	2023	2024	2025	2026	2027
<i>Initiele kosten</i>									
SSW		€ 6.400.000	€ 6.400.000	€ 6.400.000	€ 6.400.000	€ 6.400.000	€ 6.400.000	€ -	€ -
<i>Structurele kosten</i>									
Structurele kosten		€ -	€ 2.500.000	€ 5.000.000	€ 5.000.000	€ 7.500.000	€ 10.000.000	€ 12.500.000	€ 12.500.000
Medische monitoring (struct.)		€ 100.000	€ 100.000	€ 100.000	€ 100.000	€ 100.000	€ 100.000	€ 100.000	€ 100.000
<b>Totale kosten</b>		€ 6.500.000	€ 9.000.000	€ 11.500.000	€ 14.000.000	€ 16.500.000	€ 19.000.000	€ 21.500.000	€ 24.000.000
<i>Dekking</i>									
Bijdrage Politie	€ 5.000.000	€ 5.000.000	€ 5.000.000	€ 5.000.000	€ 5.000.000	€ 5.000.000	€ 5.000.000	€ 5.000.000	€ 7.000.000
Bijdrage ministerie	€ 30.000.000	€ -	€ -	€ -	€ -	€ -	€ -	€ -	€ -
Beschikbaar budget	€ 30.000.000	€ 35.000.000	€ 40.000.000	€ 38.500.000	€ 34.500.000	€ 28.000.000	€ 19.000.000	€ 9.500.000	€ 7.000.000
- Verschuiving binnen begroting	€ 30.000.000	€ 35.000.000	€ 33.500.000	€ 29.500.000	€ 23.000.000	€ 14.000.000	€ 2.500.000	€ -	€ -
<b>Nog te financieren</b>	€ -	€ -	€ -	€ -	€ -	€ -	€ -	€ 3.100.000	€ 5.600.000

2

€ - € 5.000.000

1

€ 30.000.000

3

€ 7.000.000

# Implementatie

	2021	2021	2023	2024	2025	2026	Struc.
	5.11 c	1	1				
Kosten aanschaf	2.770	-	-	-	-	-	-
Onderhoud, reparatie en cartridges	-	-	-	-	-	-	-
Aanpassingen wapenkamers	-	2	-	-	-	-	-
Kosten dienst logistieke uitvoering	-	-	-	-	-	-	-
Kosten wapenkamer beheer	1.017	358	101	103	880	107	282
Voorzieningen en uitrusting t.b.v. opleiding	36	37	-	-	-	-	-
Struc. voorzieningen en uitrusting t.b.v. opleiding	640	640	-	-	-	-	-
Opleidingen huidig en nieuwe instroom	1.473	13.579	4.607	4.699	4.793	4.889	5.088
Middelen opleiding en onderhouden huidig en nieuwe instroom	-	3	-	-	-	-	-
Capaciteit docenten opleiding (16 fte)	400	1.163	-	-	-	-	-
Onvoorzien/risico	-	-	-	-	-	-	-
<b>Totaal</b>	<b>5.11 c</b>						
Medische monitor (incl GGD onderzoek)	105	522	956	973	105	-	-

N.B: Tijdens implementatieperiode is steeds sprake van een momentopname. Op basis van nieuwe inzichten en/of besluiten kan situatie wijzigen. – huidige versie obv besluitvorming opleidingen



# Implementatie

## Toelichting - initieel

1. Versneld aanschaffen van initiële wapens en holsters in de opleidingsjaren
2. Versneld aanpassen van wapenkamers in opleidingsjaren
3. Versneld aanschaffen van middelen voor training (cartridges, oefenmaterialen)

## Toelichting - structureel

1. Kosten gecategoriseerd naar aanschaf en opleidingen
2. Tegenvallers bij aanschaf (vervanging van wapen sneller, grotere voorraden, holster op de persoon)
3. Meevallers bij opleiden (docenten kosten, aantallen cartridges, prijzen voor cartridges)

	2021	2022	2023	2024	2025	2026	Atruc.
5.1.1.c							
schaf	2.770						
reparatie en cartridges en wapenkamers	1.017	358	101	103	880	107	282
ist logistieke uitvoering enkamer beheer	36	37	-	-	-	-	-
ieningen en uitrusting t.b.v. opleiding	640	619	-	-	-	-	-
huidig en nieuwe instroom	1.473	13.579	4.607	4.699	4.793	4.889	5.088
Middelen opleiding en onderhouden huidig en nieuwe instroom	400	1.163	-	-	-	-	-
Capaciteit docenten opleiding (16 fle) fisico	105	522	956	973	105	-	-
5.1.1.c							
onitor (incl GGD onderzoek)							



# Oude - nieuwe situatie

## Opmerkingen

1. Door sneller op te leiden vallen de initiële kosten in de eerste 2 jaar, in plaats van verspreid over 5 jaar.
2. De implementatie tot 2025 komt daarmee sneller tot de volledige structurele kosten. Daarvoor is extra budget nodig.
3. De meevallers (bijv. lagere prijzen, combineren van de opleiding in de IBT uren) maken dat de hogere kosten tot 2025 gecompenseerd worden.
4. In de structurele kosten zien we vanaf 2025 een gunstiger beeld ontstaan.

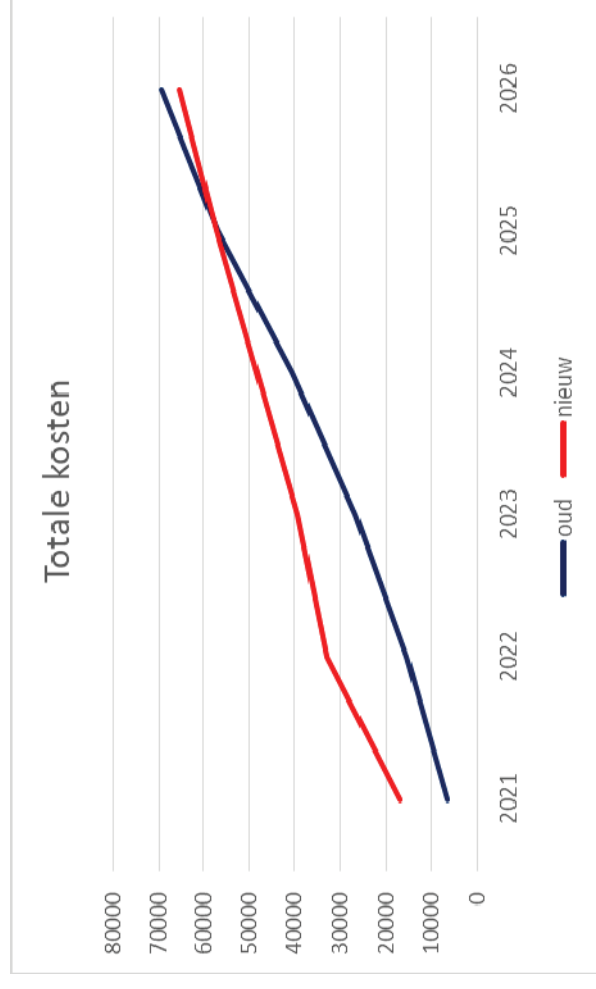

# Vragen?



## Ministerie van Justitie en Veiligheid

> Retouradres Postbus 20301 2500 EH Den Haag

De Korpschef van de politie  
H.P. van Essen  
Postbus 17107  
2502 CC DEN HAAG

Datum 29 november 2021  
Onderwerp Voortzetting van de eerder verleende toestemming beproeving  
stroomstootwapen

Geachte heer Van Essen,

Op 15 november 2019 heb ik de Tweede Kamer in kennis gesteld van mijn besluit om een groep van circa 17.000 agenten – die door de meldkamer worden ingezet voor het afhandelen van incident meldingen – tijdens hun dienst uit te rusten met het stroomstootwapen.

Ik heb besloten om de eerder verleende toestemming voor de beproeving van het stroomstootwapen te verlengen. Op grond van artikel 19, eerste lid, van het Besluit bewapening en uitrusting politie (Bbup), verleen ik toestemming om het stroomstootwapen, merk Taser, type X2, aan een drietal specifiek door mij aangeduide groepen als aanvullend gewelddmiddel ter beschikking te stellen tijdens de uitvoering van de specifieke kerntaak, het verlenen van noodhulp, van het basisteam.

Tijdens deze fase werken we toe naar een vaststaand (financieel) eindbeeld van de beoogde met het stroomstootwapen uit te rusten groep, zodat kan worden overgegaan tot de wijziging van het Bbup.

#### Toetsing toekenningskader

Na mijn besluit van 15 november 2019 is in samenwerking met medewerkers van uw staf nagegaan aan wie op basis van dit besluit het stroomstootwapen moet worden toegekend, wanneer zij tijdens een dienst met het stroomstootwapen zijn uitgerust en in hoeverre deze groep tijdens deze dienst dient te beschikken over een stroomstootwapen. Dit bleek complexer dan aanvankelijk was voorzien. Omdat niet op voorhand duidelijk is of in de praktijk via het thans geformuleerde toekenningskader, het stroomstootwapen beschikbaar is in situaties waarin het een meerwaarde heeft, kan de uitrolfase worden benut om dat te toetsen.

#### Gefaseerde invoering

Een zeer grote groep politieambtenaren die deel uitmaakt van het basisteam wordt vanaf januari 2022 initieel opgeleid voor de bediening van het stroomstootwapen. Op dit moment zijn de basisteams echter al zwaar belast. Gelet op de uittreding van een grote groep politieambtenaren bereikt deze belasting in 2022 een hoogtepunt. Ik hecht eraan u te wijzen op de samenloop

#### Directoraat-Generaal Politie en Veiligheidsregio's

Turfmarkt 147  
2511 DP Den Haag  
Postbus 20301  
2500 EH Den Haag  
www.rijksoverheid.nl/jerv

#### Ons kenmerk

5.1.2.e

Bij beantwoording de datum  
en ons kenmerk vermelden.  
Wilt u slechts één zaak in uw  
brief behandelen.

Met opmerkingen 5.1.2.e : 5.2.1

met de opleiding ten behoeve van de Ambtsinstructie Tweede tranche.<sup>1</sup> Gelet op het gegeven dat juist agenten van een basisteam in de praktijk verhoudingsgewijs vaker geweld moeten gebruiken dan hun collega's van andere organisatieonderdelen van de politie, hecht ik er veel belang aan dat zij op gedegen wijze worden omgeschoold.

### **Periode waarin de toestemming geldt**

De toestemming wordt gegeven voor de periode van 1 jan 2022 tot aan het moment waarop de wijziging van het Bbup in werking kan treden, uiterlijk voor het einde van de uitrolfase, waarbij ik nu uitga van 1/1/2025. Dit doe ik omdat ik voor opname in het Bbup eerst in de praktijk wil nagaan of de in de Tijdelijke geweldsinstructie toepassing stroomstootwapen 2022 opgenomen toekenningscriteria voldoen en of het stroomstootwapen voor de aangewezen groepen ambtenaren in het basisteam een meerwaarde heeft. Tijdens deze fase wordt nadere informatie vergaard die als input kan dienen voor de wijziging van de betreffende bepalingen in het Bbup.

### **Voorwaarden verlenen toestemming**

#### *1. Tijdelijke geweldsinstructie*

Deze toestemming wordt verleend onder de voorwaarde dat bij het gebruik van het stroomstootwapen de bijgevoegde "Tijdelijke geweldsinstructie toepassing stroomstootwapen 2022" in acht wordt genomen. De tekst van deze instructie en de toelichting daarop zijn meer in lijn gebracht met de bepaling en toelichting in de Ambtsinstructie Tweede tranche.

Wellicht ten overvloede wijs ik u er op dat naast deze tijdelijke geweldsinstructie het bepaalde in artikel 7, eerste en zevende lid, Politiewet 2012 en de Ambtsinstructie voor de politie, de Koninklijke marechaussee en andere opsporingsambtenaren van toepassing zijn. Deze nieuwe tijdelijke geweldsinstructie blijft voor de basisteams gelden tot dat het Bbup is aangepast.

#### *2. Aandacht voor de Tijdelijke geweldsinstructie*

Ik verzoek u om de "Tijdelijke geweldsinstructie toepassing stroomstootwapen 2022" met toelichting bij de Politieacademie, de IBT docenten met de opleiding voor het stroomstootwapen gaan verzorgen, de IBT docenten in de eenheden, de pilotteams Amersfoort en Zwolle, de hulpofficieren van justitie en de functionarissen die het gebruik van het stroomstootwapen beoordelen, expliciet onder de aandacht te brengen.

#### *3. Tijdelijke geweldsinstructie van toepassing op de DSI*

Volledigheidshalve merk ik op dat voornoemde "Tijdelijke geweldsinstructie toepassing stroomstootwapen 2022", tot dat de Ambtsinstructie Tweede tranche in werking is getreden, eveneens van toepassing is op het gebruik van het stroomstootwapen door leden van de DSI waaraan dit gewelddmiddel reeds eerder op grond van het Bbup rechtens is toegekend.

#### *4. Koppeling tijdens dienst*

---

<sup>1</sup> Besluit van 26 januari 2021, houdende wijziging van de Ambtsinstructie voor de politie, de Koninklijke marechaussee en andere opsporingsambtenaren, het Besluit bewapening en uitrusting politie en het Besluit reis-, verblijf- en verhuiskosten politie in verband met de wijziging en invoering van voorschriften omtrent het gebruik van gewelddmiddelen en vrijheidsbeperkende middelen (Stb.2021, 46).

Met opmerkingen 5.12 e : 5.21



Het verdient aanbeveling om politieambtenaren die geen deel uitmaken van het basisteam maar wel periodiek worden ingeroosterd voor een 'spoed&nu' dienst, te koppelen aan een collega van het basisteam die tijdens deze dienst wel met een stroomstootwapen is uitgerust. Dit om beschikbaarheid van dit gewelddmiddel tijdens een incident te kunnen waarborgen.

Politieambtenaren als bedoeld in artikel 2a Politiewet 2012<sup>2</sup> die deel uitmaken van het basisteam zijn in het kader van de uitvoering van de noodhulptaak tijdens de 'spoed&nu' dienst mede bewapend met het stroomstootwapen. Dat betekent dat alle politieambtenaren van het basisteam die (vanwege roosterdruk) kunnen worden ingeroosterd voor de 'spoed&nu' dienst (dus bijvoorbeeld ook de rechercheurs) moeten zijn opgeleid en gecertificeerd voor het stroomstootwapen aan het einde van de uitrol, waarbij ik zoals hiervoor aangegeven uitga van 1 januari 2025.

#### 5. Vastlegging gegevens t.b.v. evaluatie gewelddmiddelen onder het vuurwapen

Uiterlijk 2025 worden -na de uitrol van het stroomstootwapen - alle gewelddmiddelen onder het niveau van het vuurwapen geëvalueerd. Deze evaluatie ziet er ook op of het doel van het stroomstootwapen wordt bereikt: de-escalerende werking, het met minimaal letsel onder controle brengen van verdachten en het voorkomen van geweld tegen agenten.

Uit de eerdere evaluatie en de monitor rapportages van de Politieacademie is gebleken dat elk jaar in meer dan de helft van de gevallen waarin het stroomstootwapen werd ingezet, enkel het dreigen (richten met het stroomstootwapen) voldoende was om een gevaarsituatie te de-escaleren. Sinds 1 juli 2020 is het dreigen met geweld, met uitzondering van het dreigen met een vuurwapen, niet meer meldingsplichtig. Dat betekent dat het effect van het dreigen tijdens de evaluatie uiterlijk 2025 niet meer meetbaar zou zijn. Om te voorkomen dat dit positieve effect zich tijdens de evaluatie aan het zicht onttrekt, verzoek ik u te bewerkstelligen dat het dreigen met het gebruik van het stroomstootwapen tot aan het begin van de evaluatie wordt geregistreerd.

In dat verband verzoek ik u om tijdens de periode waarin de toestemming geldt gegevens te verzamelen op basis waarvan uiterlijk in 2025 na analyse kan worden vastgesteld of het doel is bereikt.

#### 6. Tussentijdse evaluatie toekenningscriterium

Verder stel ik als voorwaarde dat de politie tussentijds evalueert of met het toekenningscriterium uit de Tijdelijke gewelddinstructie toepassing stroomstootwapen 2022 de groep waarvoor en de dienst waarin het stroomstootwapen een meerwaarde zou moeten hebben, juist wordt aangeduid.

Graag word ik periodiek op de hoogte gebracht van de uitkomst van deze tussenevaluaties. Hieruit moet blijken wie, binnen het basisteam wanneer met het stroomstootwapen moet worden uitgerust teneinde de meerwaarde daarvan ten volle te kunnen benutten. Op basis van deze bevindingen kan, indien noodzakelijk, de bepaling die thans tijdens de verlengde toestemming voor de toekenning wordt gehanteerd, worden aangepast. Deze bepaling zal vervolgens in het Besluit bewapening en uitrusting politie worden opgenomen.

---

<sup>2</sup> Zie bijlage 1 Tijdelijke gewelddinstructie toepassing stroomstootwapen 2022, onder 2 Toekenning.

**Wetenschappelijk onderzoek naar gezondheidseffect stroomstootwapen**

Conform mijn eerdere verzoek heeft u een wetenschappelijk vervolg op het WODC onderzoek uit 2019 opgezet naar de effecten van het gebruik van het stroomstootwapen op de gezondheid van doelpersonen. Ik verzoek u de rapportages die tijdens dit onderzoek door het Nivel periodiek aan u beschikbaar worden gesteld, met mij te delen.

Een afschrift van deze brief wordt verstuurd naar de hoofdofficieren van justitie de rijksrechercheofficier, de voorzitter van het college van procureurs-generaal en de burgemeesters.

De Minister van Justitie en Veiligheid,

Ferd Grapperhaus

CONCEPT

5.12.a [redacted]

**Van:** 5.12.e [redacted]  
**Verzonden:** dinsdag 30 november 2021 17:01  
**Aan:** 5.12.e [redacted]  
**CC:** 5.12.e [redacted]; 5.12.e [redacted]; 5.12.e [redacted]  
**Onderwerp:** RE: ter controle: tekst over stroomstootwapens in hoofdbrief [# 5.12.e ]

Hoi 5.12.e [redacted]

5.2.1 [redacted]

De laatste zin halen ze er uit.

Groeten van 5.12.e [redacted]

5.12.e [redacted]

5.12.e [redacted]

Politie | Korpsleiding | Directie Facility Management | Politiemiddelen

Nieuwe Uitleg 1, 2514 BP, 's-Gravenhage

M 06 5.12.e [redacted]

Managementassistente: 5.12.e [redacted]

M 06 5.12.e [redacted]

E-mail 5.12.e [redacted] @politie.nl

---

**Van:** 5.12.e [redacted]  
**Verzonden:** dinsdag 30 november 2021 12:48  
**Aan:** 5.12.e [redacted]; 5.12.e [redacted] @politie.nl>  
**CC:** 5.12.e [redacted] @politie.nl>; 5.12.e [redacted] @politie.nl>; 5.12.e [redacted] @politie.nl>  
**Onderwerp:** RE: ter controle: tekst over stroomstootwapens in hoofdbrief [# 5.12.e ]

Beste 5.12.e [redacted]

De tekst in het halfjaarbericht is nauwelijks veranderd. Zie onder. NB. HJB gaat pas donderdag 2 december uit.

5.2.1 [redacted]

Ik zal met 5.12.e [redacted] overleggen wat nu te doen.  
5.12.e [redacted] spreekt 5.12.e [redacted] vandaag of morgen nog iemand van MT DGPenV?

Stroomstootwapen

Tijdens hun werkzaamheden kunnen agenten onverwacht worden geconfronteerd met gevaarsituaties. Daarom is tussen februari 2017 en februari 2019 een pilot uitgevoerd waarbij zo'n 300 politiemensen werden opgeleid voor het stroomstootwapen. Zoals aangegeven duurt het opleiden van de agenten en de uitrol van het

stroomstootwapen drie tot vijf jaar vanaf 2022.<sup>[1]</sup> Per 1 januari 2022 wordt gestart met de daadwerkelijke uitrol van het stroomstootwapen, de huidige juridische constructie van de beproeving wordt verlengd om de uitrol te faciliteren. Gedurende deze periode kan ook verder gewerkt worden aan de juridische en financiële vertaling voordat overgegaan wordt tot wijziging van het Besluit Bewapening en Uitrusting Politie. Vanzelfsprekend wordt deze periode van gefaseerde uitrol ook gebruikt om te leren en waar nodig de instructies, training en opleiding omtrent het gebruik en de inzet van dit wapen te verbeteren.

Groet <sup>5.1.2.e</sup>

---

Van: <sup>5.1.2.e</sup>

Verzonden: maandag 29 november 2021 11:22

Aan: <sup>5.1.2.e</sup> @politie.nl>

CC: <sup>5.1.2.e</sup> @politie.nl>; <sup>5.1.2.e</sup> @politie.nl>;

<sup>5.1.2.e</sup> @politie.nl>

Onderwerp: RE: ter controle: tekst over stroomstootwapens in hoofdbrief [# <sup>5.1.2.e</sup> ]

Hoi <sup>5.1.2.e</sup>

Dan het volgende:

Opleiding van de doelgroep duurt tot maximaal Q1 2023. Er zijn momenteel geen aanwijzingen dat dat niet gehaald zou kunnen worden. Departement is daar altijd in meegenomen. <sup>5.2.1</sup>

Groeten van <sup>5.1.2.e</sup>

<sup>5.1.2.e</sup>

<sup>5.1.2.e</sup>

Politie | Korpsleiding | Directie Facility Management | Politiemiddelen

Nieuwe Uitleg 1, 2514 BP, 's-Gravenhage

M 06- <sup>5.1.2.e</sup>

Managementassistente: <sup>5.1.2.e</sup>

M 06- <sup>5.1.2.e</sup>

E-mail: <sup>5.1.2.e</sup> @politie.nl

---

Van <sup>5</sup>

Verzonden: maandag 29 november 2021 11:09

Aan: <sup>5.1.2.e</sup> @politie.nl>

CC: <sup>5.1.2.e</sup> @politie.nl>; <sup>5.1.2.e</sup> @politie.nl>

Onderwerp: RE: ter controle: tekst over stroomstootwapens in hoofdbrief [# <sup>5.1.2.e</sup> ]

De brief gaat morgen uit (is de planning). <sup>5.2.1</sup>

Ik overleg even met <sup>5.1.2.e</sup> en heb <sup>5.1.2.e</sup> vast meegenomen.

Van: [redacted]

Verzonden: maandag 29 november 2021 11:07

Aan: [redacted] @politie.nl>; [redacted]

[redacted] @politie.nl>

Onderwerp: RE: ter controle: tekst over stroomstootwapens in hoofdbrief [# [redacted]]

Hoi [redacted]

[redacted]

Groeten van [redacted]

[redacted]

[redacted]

Politie | Korpsleiding | Directie Facility Management | Politiemiddelen

Nieuwe Uitleg 1, 2514 BP, 's-Gravenhage

M 06- [redacted]

Managementassistente: [redacted]

M 06- [redacted]

E-mail: [redacted] @politie.nl

Van: [redacted]

Verzonden: maandag 29 november 2021 11:02

Aan: [redacted] @politie.nl>; [redacted]

[redacted] @politie.nl>

Onderwerp: ter controle: tekst over stroomstootwapens in hoofdbrief [# [redacted]]

Urgentie: Hoog

Beste heren,

[redacted] n.

Graag jullie reactie.

[redacted]

### Stroomstootwapen

Er wordt nu gestart met de uitrol van het stroomstootwapen. Zoals aangegeven duurt het opleiden van de agenten drie tot vijf jaar vanaf 2022.<sup>[1]</sup> Per 1 januari 2022 wordt de huidige juridische constructie van de beproeving verlengd om de uitrol te faciliteren. Gedurende deze periode kan ook verder gewerkt worden aan de juridische en financiële vertaling voordat overgegaan wordt tot wijziging van het Besluit Bewapening en Uitrusting Politie.

Tevens informeer ik bij dezen uw Kamer over de toekenning van hulpmiddelen jegens ingeslotenen aan ambtenaren die belast zijn met arrestantenzorg met ingang van 1 oktober 2021. Deze hulpmiddelen dragen bij aan het onder controle brengen van de arrestant en zorgt ervoor dat eerder dan nu een einde kan worden gemaakt aan de geweldstoepassing.<sup>[2]</sup>

5.1.2.e  
Senior adviseur

06 - 5.1.2.e  
5.1.2.e @politie.nl

Werkdagen: ma, di, wo-ochtend, do en vrij tot 15:00

Politie | Staf Korpsleiding | Bestuursondersteuning | Cluster Parlementair en Bestuur  
Nieuwe Uitleg 1, 2514 BP Den Haag  
Postbus 17107, 2502 CC Den Haag

---

---

---

---

---

---

---

---

---

---

---

<sup>[1]</sup> Kamerstukken II, 2019-2020, 29628 nr. 916.  
<sup>[1]</sup> Kamerstukken II, 2019-2020, 29628 nr. 916.  
<sup>[2]</sup> Stb. 2021, 435 en Stcrt. 2021, 42018.



# Eerste Kamer der Staten-Generaal

Minister van Justitie en Veiligheid  
De heer prof. mr. F.B.J. Grapperhaus  
Postbus 20301  
2500 EH Den Haag

Kazernestraat 52  
2514 CV Den Haag  
postbus 20017  
2500 EA Den Haag

telefoon 070 312 92 00  
fax 070 312 93 90

e-mail [postbus@eerstekamer.nl](mailto:postbus@eerstekamer.nl)  
internet [www.eerstekamer.nl](http://www.eerstekamer.nl)

datum 3 december 2021

betreft Technische briefing over het stroomstootwapen en het toezicht op een inclusieve politieorganisatie

ons kenmerk 168096.01u

Geachte heer Grapperhaus,

De leden van de vaste commissies voor Justitie en Veiligheid hebben met belangstelling kennisgenomen van uw aanbod om een technische briefing te verzorgen over (het verschil tussen) de inzet van het stroomstootwapen en de politiehond en het toezicht op een inclusieve politieorganisatie, gedaan tijdens het debat over het wetsvoorstel Gewelddaanwending opsporingsambtenaar (34641) op 20 april 2021.<sup>1</sup>

De leden van de commissie gaan graag in op uw aanbod en willen u verzoeken de voorbereidingen voor deze technische briefing in gang te laten zetten bij de korpschef. De leden vernemen graag wanneer deze technische briefing kan plaatsvinden en in welke vorm.

Met betrekking tot de organisatorische aspecten kunnen uw ambtenaren contact opnemen met de commissiestaf.

Met vriendelijke groet,

5.1.2.e

5.1.2.e

---

<sup>1</sup> Handelingen I 2020/21, 35, item 7, p. 12.

5.12.e

**Van:** 5.12.e  
**Verzonden:** maandag 6 december 2021 16:45  
**Aan:** 5.12.e, 5.12.e  
**CC:** 5.12.e, 5.12.e, 5.12.e  
**Onderwerp:** RE: Antw: Gesprek met 5.12.e over SSW

Ok graag tnx

---

**Van:** 5.12.e @politie.nl>  
**Datum:** 6 december 2021 om 16:33:18 CET  
**Aan:** 5.12.e @politie.nl>, 5.12.e  
 5.12.e @politie.nl>  
**CC:** 5.12.e @politie.nl>, 5.12.e  
 5.12.e @politie.nl>, 5.12.e @politie.nl>  
**Onderwerp:** RE: Antw: Gesprek met 5.12.e over SSW

Hoi 5.12.e

5.2.1

Groeten van 5.12.e

5.12.e

5.12.e

Politie | Korpsleiding | Directie Facility Management | Politiemiddelen  
 Nieuwe Uitleg 1, 2514 BP, 's-Gravenhage  
 M 06 5.12.e  
 Managementassistente: 5.12.e  
 M 06 5.12.e  
 E-mail: 5.12.i @politie.nl

---

**Van:** 5.12.e  
**Verzonden:** maandag 6 december 2021 16:31  
**Aan:** 5.12.e @politie.nl>, 5.12.e  
 5.12.e @politie.nl>  
**CC:** 5.12.e @politie.nl>, 5.12.e @politie.nl>;  
 5.12.e @politie.nl>  
**Onderwerp:** Antw: Gesprek met 5.12.e over SSW

Ok dank je 5.12.e

Zal het lezen, bij vragen weet ik je te vinden.

Hgrt 5.12.e

---

**Van:** 5.12.e @politie.nl>  
**Datum:** 6 december 2021 om 15:16:41 CET  
**Aan:** 5.12.e @politie.nl>  
**CC:** 5.12.e @politie.nl>, 5.12.e



5.12e [redacted] @politie.nl> 5.12e [redacted] @politie.nl>

**Onderwerp:** Gesprek met 5.12e [redacted] over SSW

Beste 5.12e [redacted]

Deze week tref jij ergens 5.12e [redacted] over de invoer van het SSW. Mijn advies voor het gesprek met 5.12e [redacted] is als volgt

- 1
- 2
- 3

[redacted]

Hieronder licht ik bovenstaande toe.

**Toestemmingsbrief**

5.2.1 [redacted]

5.2.1 [redacted]

5.2.1 [redacted]

5.2.1 [redacted]

5.2.1 [redacted]

5.2.1 [redacted]

5.2.1 [redacted]

5.2.1

5.2.1

### Meerkosten bij huidig voorstel en niet gebruiken kan-bepaling

- Oorspronkelijk met het departement afgestemde plan van invoering gaat uit van ongeveer 2000 wapens op 17.225 bedienaars.
- Departement wil nu op piekmomenten iedereen die is opgeleid voorzien van een SSW.
- Dat betekent 7.500 wapens op 17.225 bedienaars.
- Deze uitbreiding van meer dan 5000 wapens betekent tot 2025 incidentele meerkosten van 22,7 miljoen en vanaf 2025 structurele meerkosten van 2,7 miljoen euro per jaar.
- Hier is geen financiering beschikbaar voor.

Groeten van <sup>5.1.2.e</sup>

<sup>5.1.2.e</sup>

<sup>5.1.2.e</sup>

Politie | Korpsleiding | Directie Facility Management | Politiemiddelen

Nieuwe Uitleg 1, 2514 BP, 's-Gravenhage

M 06 <sup>5.1.2.e</sup>

Managementassistente: <sup>5.1.2.e</sup>

M 06 <sup>5.1.2.e</sup>

E-mail: <sup>5.1.2.i</sup> @politie.nl

## Ministerie van Justitie en Veiligheid

> Retouradres Postbus 20301 2500 EH Den Haag

De Korpschef van de politie  
H.P. van Essen  
Postbus 17107  
2502 CC DEN HAAG

Datum 7 december 2021  
Onderwerp Voortzetting van de eerder verleende toestemming beproeving stroomstootwapen

Geachte heer Van Essen,

Op 15 november 2019 heb ik de Tweede Kamer in kennis gesteld van mijn besluit om een groep van circa 17.000 agenten – die door de meldkamer worden ingezet voor het afhandelen van incident meldingen – tijdens hun dienst uit te rusten met het stroomstootwapen.

Ik heb besloten om de eerder verleende toestemming voor de beproeving van het stroomstootwapen te verlengen. Op grond van artikel 19, eerste lid, van het Besluit bewapening en uitrusting politie (Bbup), verleen ik toestemming om het stroomstootwapen, merk Taser, type X2, aan een drietal specifiek door mij aangeduide groepen als aanvullend gewelddmiddel ter beschikking te stellen tijdens de uitvoering van de specifieke kerntaak, het verlenen van noodhulp, van het basisteam.

Tijdens deze fase werken we toe naar een vaststaand (financieel) eindbeeld van de beoogde met het stroomstootwapen uit te rusten groep, zodat kan worden overgegaan tot de wijziging van het Bbup.

#### Toetsing toekenningskader

Na mijn besluit van 15 november 2019 is in samenwerking met medewerkers van uw staf nagegaan aan wie op basis van dit besluit het stroomstootwapen moet worden toegekend, wanneer zij tijdens een dienst met het stroomstootwapen zijn uitgerust en in hoeverre deze groep tijdens deze dienst dient te beschikken over een stroomstootwapen. Dit bleek complexer dan aanvankelijk was voorzien. Omdat niet op voorhand duidelijk is of in de praktijk via het thans geformuleerde toekenningskader, het stroomstootwapen beschikbaar is in situaties waarin het een meerwaarde heeft, kan de uitrolfase worden benut om dat te toetsen.

#### Gefaseerde invoering

Een zeer grote groep politieambtenaren die deel uitmaakt van het basisteam wordt vanaf januari 2022 initieel opgeleid voor de bediening van het stroomstootwapen. Op dit moment zijn de basisteams echter al zwaar belast. Gelet op de uittreding van een grote groep politieambtenaren bereikt deze belasting in 2022 een hoogtepunt. Ik hecht eraan u te wijzen op de samenloop

#### Directoraat-Generaal Politie en Veiligheidsregio's

Turfmarkt 147  
2511 DP Den Haag  
Postbus 20301  
2500 EH Den Haag  
www.rijksoverheid.nl/jenv

Ons kenmerk  
3677606

Bij beantwoording de datum  
en ons kenmerk vermelden.  
Wilt u slechts één zaak in uw  
brief behandelen.

Met opmerkingen 5.1.2 e : 5.2.1

Met opmerkingen 5.2.1

Met opmerkingen 5.1.2 e : 5.2.1

Met opmerkingen 5.1.2 e : 5

Met opmerkingen 5.1.2 e : 5.2.1

met de opleiding ten behoeve van de Ambtsinstructie Tweede tranche.<sup>1</sup> Gelet op het gegeven dat juist agenten van een basisteam in de praktijk verhoudingsgewijs vaker geweld moeten gebruiken dan hun collega's van andere organisatieonderdelen van de politie, hecht ik er veel belang aan dat zij op gedegen wijze worden omgeschoold.

#### Periode waarin de toestemming geldt

De toestemming wordt gegeven voor de periode van 1 jan 2022 tot aan het moment waarop de wijziging van het Bbup in werking kan treden, uiterlijk voor het einde van de uitrolfase, waarbij ik nu uitga van 1/1/2025. Dit doe ik omdat ik voor opname in het Bbup eerst in de praktijk wil nagaan of de in de Tijdelijke geweldsinstructie toepassing stroomstootwapen 2022 opgenomen toekenningscriteria voldoen en of het stroomstootwapen voor de aangewezen groepen ambtenaren in het basisteam een meerwaarde heeft. Tijdens deze fase wordt nadere informatie vergaard die als input kan dienen voor de wijziging van de betreffende bepalingen in het Bbup.

#### Geweldsinstructie

Uitgangspunt bij deze verlenging is dat bij het gebruik van het stroomstootwapen de bijgevoegde "Tijdelijke geweldsinstructie toepassing stroomstootwapen 2022" in acht wordt genomen. De tekst van deze instructie en de toelichting daarop zijn meer in lijn gebracht met de bepaling en toelichting in de Ambtsinstructie Tweede tranche.

Wellicht ten overvloede wijs ik u er op dat naast deze tijdelijke geweldsinstructie het bepaalde in artikel 7, eerste en zevende lid, Politiewet 2012 en de Ambtsinstructie voor de politie, de Koninklijke marechaussee en andere opsporingsambtenaren van toepassing zijn. Deze nieuwe tijdelijke geweldsinstructie blijft voor de basisteams gelden tot dat het Bbup is aangepast.

Ik verzoek u om de "Tijdelijke geweldsinstructie toepassing stroomstootwapen 2022" met toelichting bij de Politieacademie, de IBT docenten die de opleiding voor het stroomstootwapen gaan verzorgen, de IBT docenten in de eenheden, de pilotteams Amersfoort en Zwolle, de hulpofficieren van justitie en de functionarissen die het gebruik van het stroomstootwapen beoordelen, expliciet onder de aandacht te brengen.

Volledigheidshalve merk ik op dat voornoemde "Tijdelijke geweldsinstructie toepassing stroomstootwapen 2022", tot dat de Ambtsinstructie Tweede tranche in werking is getreden, eveneens van toepassing is op het gebruik van het stroomstootwapen door leden van de DSI waaraan dit gewelddmiddel reeds eerder op grond van het Bbup rechtens is toegekend.

#### Vastlegging gegevens t.b.v. evaluatie gewelddmiddelen onder het vuurwapen

Uiterlijk 2025 worden - na de uitrol van het stroomstootwapen - alle gewelddmiddelen onder het niveau van het vuurwapen geëvalueerd. Deze evaluatie ziet er ook op of het doel van het stroomstootwapen wordt bereikt: de-

<sup>1</sup> Besluit van 26 januari 2021, houdende wijziging van de Ambtsinstructie voor de politie, de Koninklijke marechaussee en andere opsporingsambtenaren, het Besluit bewapening en uitrusting politie en het Besluit reis-, verblijf- en verhuiskosten politie in verband met de wijziging en invoering van voorschriften omtrent het gebruik van gewelddmiddelen en vrijheidsbeperkende middelen (Stb.2021, 46).

Met opmerkingen 5.1.2 e 5.2.1

Met opmerkingen 5.1.2 e 5.2.1

Met opmerkingen 5.1.2 e 5.2.1

escalerende werking, het met minimaal letsel onder controle brengen van verdachten en het voorkomen van geweld tegen agenten.

Uit de eerdere evaluatie en de monitor rapportages van de Politieacademie is gebleken dat elk jaar in meer dan de helft van de gevallen waarin het stroomstootwapen werd ingezet, enkel het dreigen (richten met het stroomstootwapen) voldoende was om een gevaarsituatie te de-escaleren. Sinds 1 juli 2020 is het dreigen met geweld, met uitzondering van het dreigen met een vuurwapen, niet meer meldingsplichtig. Dat betekent dat het effect van het dreigen tijdens de evaluatie uiterlijk 2025 niet meer meetbaar zou zijn. Om te voorkomen dat dit positieve effect zich tijdens de evaluatie aan het zicht onttrekt, verzoek ik u te bewerkstelligen dat het dreigen met het gebruik van het stroomstootwapen tot aan het begin van de evaluatie wordt geregistreerd.

In dat verband verzoek ik u om tijdens de periode waarin de toestemming geldt gegevens te verzamelen op basis waarvan uiterlijk in 2025 na analyse kan worden vastgesteld of het doel is bereikt.

**Wetenschappelijk onderzoek naar gezondheidseffect stroomstootwapen**

Conform mijn eerdere verzoek heeft u een wetenschappelijk vervolg op het WODC onderzoek uit 2019 opgezet naar de effecten van het gebruik van het stroomstootwapen op de gezondheid van doelpersonen. Ik verzoek u de rapportages die tijdens dit onderzoek door het Nivel periodiek aan u beschikbaar worden gesteld, met mij te delen.

Een afschrift van deze brief wordt verstuurd naar de hoofdofficieren van justitie de rijksrechercheofficier, de voorzitter van het college van procureurs-generaal en de burgemeesters.

De Minister van Justitie en Veiligheid,

Ferd Grapperhaus

Met opmerkingen 5.12e : 52.1

5.1 lid 2 onder e

**Van:** 5.1 lid 2 onder e  
**Verzonden:** woensdag 15 december 2021 13:17  
**Aan:** 5.1 lid 2 onder e @politie.nl  
**CC:** 5.1 lid 2 onder e @politie.nl  
**Onderwerp:** FW: Ter info: verzoek Eerste Kamer: technische briefing over stroomstootwapen en  
 Buiten reikwijdte  
**Bijlagen:** Technische+briefing+over+het+stroomstootwapen+en+ Buiten reikwijdte .pdf

Hoi 5.1 lid 2 onder e ,

Dank voor het doorgeven; ik stel voor dat jij en ik dit met een werkgroepje voorbereiden. Ik neem aan dat departement met een datumvoorstel komt (na het kerstreces) - Let op: 10 januari is mediamoment SSW.

Mijn plaatje voor de technische briefing (op locatie):

- Kort intro – wat & hoe stroomstootwapen.
- Toelichting gebruik SSW (bodycambeelden) + demo van het wapen;
- Afgezet tegen inzet hond / andere middelen (in welke situaties is welk middel meest effectief) – beeldmateriaal + toelichting collega Amersfoort / hondengeleider R'dam

Locatie: de Yp? (of R'dam).

Duur: ± 2 uur.

Gastheer / -vrouw: KL of portefeuillehouder + voorzitter stuurgroep invoer SSW ( 5.1 lid 2 onder e )

We spreken,

Gr 5.1 lid 2 onder e .

Van: 5.1 lid 2 onder e

Verzonden: woensdag 15 december 2021 12:00

Aan: 5.1 lid 2 onder e @politie.nl&gt;; 5.1 lid 2 onder e

@politie.nl&gt;

Onderwerp: Ter info: verzoek Eerste Kamer: technische briefing over stroomstootwapen en Buiten reikwijdte

Ter info: zie in de bijlage het verzoek van de Eerste Kamer om een technische briefing over het stroomstootwapen Buit en reik wijd

Het ministerie is nog niet bij ons op de lijn gekomen over de organisatie hiervan. Dit zal zeer hoogstwaarschijnlijk in het nieuwe jaar gaan plaatsvinden.

#### Toelichting:

De minister heeft in een plenaire vergadering op 20 april een technische briefing aangeboden: in de ochtend over het stroomstootwapen en Buiten reikwijdte . Beide onderwerpen kwamen in dat overleg ter sprake. 5.2.1

Zie link verslag:

[Verslag van de plenaire vergadering van dinsdag 20 april 2021 - Eerste Kamer der Staten-Generaal](#)

Uit verslag 20 april 2021:

Minister Grapperhaus:

Nou, het schiet op. Ik had nog wat vragen over het stroomstootwapen. Die vragen kwamen van mevrouw Veldhoen, de heer Recourt en de heer Dittrich. Ja, waarom is het toch noodzakelijk om het geweldsarsenaal uit te breiden met het stroomstootwapen? Het heeft tijdens de pilots heel duidelijk zijn meerwaarde bewezen. De dreiging is in meer dan de helft van de gevallen al genoeg om de gevaarlijke situatie zonder het gebruik van geweld te beëindigen. En

als het wordt gebruikt, is het toegebrachte letsel minimaal. Dit geweldsmiddel onderscheidt zich van andere vormen van intensief geweldsgebruik met ingrijpende vormen van letsel.

Voorzitter. Ik zal u eerlijk zeggen dat ik toen ik in oktober 2017 begon, echt nog nooit van het apparaat ... Nou ja, ik had er wel van gehoord, maar ik had er geen idee bij. Ik heb daarna gezien dat er ook echt een leemte zit tussen de wapenstok en vervolgens het inzetten van de hond. Ik zeg het echt tegen alle leden van de Staten-Generaal: ik organiseer graag een keer een ... "Technische briefing" klinkt in dit verband misschien wat zorgwekkend, maar ik organiseer graag een briefing om te laten zien wat het verschil is tussen de inzet van de hond en de inzet van het stroomstootwapen. Overigens worden alle geweldsmiddelen onder het vuurwapen altijd geëvalueerd na de implementatie. Er loopt ook onderzoek naar gezondheidseffecten.

[...]

Minister Grapperhaus:

Dan het stroomstootwapen. Daar vroeg mevrouw Vos van de PvdA naar. Het jaartal 2026 komt voort uit de originele planning van de uitrol van het stroomstootwapen. De nu aangepaste planning is dat de invoering begin 2022 start en aan het eind van dat jaar gereed is. Je moet het natuurlijk een beetje tijd geven om het te kunnen evalueren. Laten we zeggen, als dat enigszins helpt, dat we in 2025 zouden kunnen gaan evalueren. Dat is alweer een stukje eerder. Dat wil ik hier alvast gezegd hebben.

Ik wil nog even aan de heer Dittrich zeggen dat de heer Frank Pauw voor honderd procent achter de invoering van het stroomstootwapen staat, op de wijze zoals ik die geschetst heb.

[...]

Ik begin met de vragen die er nog zijn en daarna kom ik met een reactie op de moties. Ik begin met de vraag van mevrouw Veldhoen over de uitleg over hoe politie-inzet voor iedereen wordt gemonitord. De sturing op de politie wordt ook op dit punt door de korpschef gedaan. Ik heb er heel veel vertrouwen in dat de korpschef hier, zoals dat in goed Frans heet, chefsache van maakt. Daarnaast heeft de politie ook een deskundige en onafhankelijke reflectiegroep — zo heet dat in het voorstel — samengesteld; die zal vier keer per jaar, gevraagd en ongevraagd, gaan adviseren over de implementatie van Politie voor iedereen. Dit is eigenlijk dus al avant la question ingeregeld door de politie. Verder zou ik hier nog een briefing over willen aanbieden. Dan kunnen we er een hele briefingsdag van maken: 's morgens over het stroomstootwapen en 's middags hierover. De korpschef zou eventueel bereid zijn om in zo'n briefing een nadere toelichting te geven op hoe men dat nu aanpakt.

5.1 lid 2 onder e

**Van:** 5.1 lid 2 onder e  
**Verzonden:** donderdag 23 december 2021 22:27  
**Aan:** 5.1 lid 2 onder e  
**CC:** 5.1 lid 2 onder e @politie.nl); 5.1 lid 2 onder e  
**Onderwerp:** 20211223 Concept reactie aanbevelingen SSW.docx  
**Bijlagen:** 20211223 Concept reactie aanbevelingen SSW.docx; POL-609845-nl-NL-1221-1.pdf

Hoi 5.1 lid 2 onder e ,

In het kader van stakeholdermanagement, bijgevoegde CONCEPT brief, gericht tot de Nationale Ombudsman waar kort wordt gereageerd op zijn eerdere aanbeveling, nav 2 onderzochte klachten stroomstootwapen uit de pilot.

Conform protocol staf KL dient deze door de KC (Henk) te worden ondertekend, maar eerst ter afstemming / voor akkoord te worden voorgelegd aan oa jou.

Bij deze!

Ik verneem graag,

Met vriendelijke groet,

5.1 lid 2 onder e

5.1.2 a

Politie | Staf Korpsleiding | Directie Facility Management | Politiemiddelen  
Bezoekadres: Nieuwe Uitleg 1, 2514 BP Den Haag  
Postadres: Postbus 17107, 2502 CC Den Haag

Werkdagen: maandag t/m donderdag.

M 06 5.1 lid 2 onder e  
E 5.1 lid 2 onder e @politie.nl



**Onderwerp**

Opvolging aanbevelingen  
rapport 2020/014 'Geschokt'

De Nationale ombudsman

Postbus 93122  
2509 AC Den Haag

**Organisatieonderdeel**

Staf Korpsleiding  
Directie Facility Management  
Politiemiddelen

**Behandeld door**

5.1 lid 2 onder e

**Functie**

5.1 2 e

**Telefoon**

5.1 lid 2 onder e

**E-mail**

5.1 lid 2 onder e @politie.nl

**Ons kenmerk**

2020-0024722

**Uw kenmerk**

Klik hier als u tekst wilt invoeren.

**In afschrift aan**

5.1 lid 2 onder e

**Datum**

28 december 2021

**Bijlage(n)**

0

**Pagina**

1

Geachte heer Van Zutphen,

In uw rapport "Geschokt": Een onderzoek naar het gebruik van het stroomstootwapen in de GGZ ('2020/014) geeft u een oordeel over twee incidenten tijdens de pilot, waarbij het stroomstootwapen is ingezet tegen een persoon in een GGZ-instelling en in een verpleeghuis op een afdeling met een Bopz-aanmerking. In de slotbeschouwing van uw rapport geeft u een vijftal richtlijnen aan om onrechtmatige en onbehoorlijke inzet van het stroomstootwapen te voorkomen.

Nu de landelijke uitrol van het stroomstootwapen van start gaat, wil ik u graag informeren over de wijze waarop door de politie invulling is gegeven aan uw richtlijnen genoemd in uw rapport. De maatregelen die zijn doorgevoerd naar aanleiding van de pilotevaluatie van de Politieacademie<sup>1</sup> zijn in lijn met Uw richtlijnen. Dit is eerder ook gedeeld in een persbericht<sup>2</sup>.

1. *Zorg dat de politieagenten getraind zijn en dat zij de instructie en de gezondheidsrisico's kennen:*
  - Vanaf begin 2022 worden ruim 17.000 first responders in één jaar opgeleid en gecertificeerd op het gebruik van het stroomstootwapen (SSW).
  - De initiële opleiding is uitbereid van twee naar drie dagen.
  - De drie aaneengesloten dagen SSW-opleiding zijn in 2022 geïntegreerd in de integrale beroepsvaardigheidstraining (IBT) conform de RTGP-regeling.
  - Naast de kennismaking met het nieuwe wapen ligt de nadruk op het integraal trainen van het stroomstootwapen in relatie tot de

<sup>1</sup> 'Het stroomstootwapen in de basispolitiezorg?' Evaluatie van de pilot; Adang e.a., mei 2018.

<sup>2</sup> <https://www.politie.nl/nieuws/2020/mei/18/aanbevelingen-ombudsman-rond-stroomstootwapen-al-doorgevoerd.html>, 19 mei 2020.

**Onderwerp**  
Opvolging aanbevelingen  
rapport 2020/014 'Geschokt'

**Datum**  
28 december 2021

**Pagina**  
2 van 4

overige geweldsmiddelen en de transitie tussen geweldsaanwendungen vanuit proportionaliteits- en subsidiariteitsbeginsel middels casuïstiek.

- Na de zomer van 2021 is gestart met het opleiden van de kerndocenten en IBT-docenten en het voorbereiden van de leeropgave. De basis voor de leeropgave is de 'Geweldsinstructie stroomstootwapen' en de Ambtsinstructie. In de leeropgave wordt nadrukkelijk aandacht besteed aan de mogelijke gezondheidsrisico's voor de doelpersoon en de implicaties daarvan voor het gebruik van het stroomstootwapen.
- Het onderwijs SSW zal voor aspiranten direct vanaf 2022 worden meegenomen in de Basis Politieopleiding.
- Daarna blijft het stroomstootwapen onderdeel uitmaken van de IBT waar politiemensen periodiek hun vaardigheden onderhouden. Jaarlijks vindt er hercertificering plaats tot bedienaar stroomstootwapen.

2. *Bereid de inzet zo goed mogelijk voor:*

- Met vakdocenten is de inzet nader vormgegeven, onder andere door veel casuïstiek uit de (pilot)praktijk te betrekken. Hierbij werd bijvoorbeeld gebruik gemaakt van bodycambeelden.
- Over de inzet van politie en het gebruik van geweld in de GGZ zijn door politie en GGZ Nederland nadere afspraken gemaakt en vastgelegd in een handreiking<sup>3</sup>. De handreiking is in gezamenlijkheid opgesteld door medewerkers van verschillende GGZ-instellingen en de politie en is gericht op het bieden van handvaten aan de professionals in de praktijk. De handreiking biedt een stappenplan met kaders voor de samenwerking tussen GGZ en politie bij geweldsincidenten die zich voor kunnen doen in de instelling en bij een ambulante behandeling. Zo voorziet de GGZ-instelling de politie van relevante informatie waar de politie rekening mee dient te houden om zo de juiste aanpak te kunnen bepalen.

3. *Sta stil bij de effectiviteit van het stroomstootwapen:*

- Zowel in de opleiding, als in de beoordeling door de HOvJ na toepassing van het stroomstootwapen wordt, net als bij elke andere geweldsaanwending, gereflecteerd op de beginselen van

---

<sup>3</sup> (Gewelds)incidenten bij behandelsituaties; handreiking tot samenwerking tussen GGZ en Politie (dec 2019).

**Onderwerp**  
Opvolging aanbevelingen  
rapport 2020/014 'Geschokt'

**Datum**  
28 december 2021

**Pagina**  
3 van 4

proportionaliteit, subsidiariteit en vakmanschap. Dit heeft als doel om te leren van het inzetten van geweld en de impact daarvan.

- Nadat uit de pilot met het stroomstootwapen is gebleken dat de schokmodus beperkt effectief en omstrede is, is het juridisch kader hierop aangescherpt en is het stroomstootwapen technisch aangepast. Toediening van stroom vindt plaats middels cycli van maximaal vijf seconde stroom, met een duidelijk geluidssignaal. Op deze manier kan de bedienaar bewuster en meer gedoceerd stroom toedienen.
  - In de opleiding wordt nadrukkelijk aandacht besteed aan het feit dat het stroomstootwapen niet onder alle omstandigheden inzetbaar is, bijvoorbeeld niet tegen personen die op een verhoging staan. Die beperkingen maken ook dat bewuste inzetkeuzes nodig zijn.
4. *Informeer de betrokkenen over de inzet van het stroomstootwapen:*
- Vanaf januari 2022 zal in de media breed aandacht worden besteed aan de komst van het stroomstootwapen, inclusief de werking en het gebruik ervan. Op politie.nl is op een themapagina nadere informatie beschikbaar over het stroomstootwapen, waaronder een informatiefolder voor '*getroffen personen stroomstootwapen*' (bijgevoegd).
  - De directe nazorg bij een persoon waartegen het stroomstootwapen is ingezet is in eerste aanleg het verwijderen van de pijltjes en het, zo nodig en mogelijk, geruststellen van de persoon, het wijzen op het tijdelijke effect van de stroomstoot en het aangeven van mogelijke verschijnselen die tijdens, of kort na het gebruik kunnen optreden.
  - Het informeren van de wettelijk vertegenwoordiger van een patiënt over gebeurtenissen in een GGZ-instelling is primair de verantwoordelijkheid van de instelling. Indien de betrokkene is overgedragen aan de zorg van een instelling, is het niet toegestaan, dat bijvoorbeeld de ouders van meerderjarigen geïnformeerd worden door politie over waar hun kind bij betrokken is, tenzij de betrokkene daar zelf om verzoekt.
5. *Evalueer de toepassing van het stroomstootwapen en leer ervan:*
- Een onderdeel van de stelselherziening geweldsaanwending is meer aandacht voor reflectie op gebruikt geweld. Het daadwerkelijke gebruik van het stroomstootwapen wordt geregistreerd en gemeld bij de HOvJ die toetst op rechtmatigheid, proportionaliteit, subsidiariteit en professionaliteit. Ook feedbackloops naar het politieonderwijs & IBT

**Onderwerp**  
Opvolging aanbevelingen  
rapport 2020/014 'Geschokt'

**Datum**  
28 december 2021

**Pagina**  
4 van 4

maken onderdeel uit van de stelselherziening zodat breder van casuïstiek kan worden geleerd.

- Er wordt een wetenschappelijk onderzoek uitgevoerd door onderzoeksinstituut Nivel, in samenwerking met GGD Amsterdam om inzicht te krijgen in de gezondheidseffecten van het stroomstootwapen op personen die geraakt zijn. Periodiek vindt onder begeleiding van de zogenaamde 'Begeleidingscommissie gezondheidsmonitor', waarin onderzoekers, artsen, J&V en politie vertegenwoordigd zijn, monitoring plaats van de gezondheidseffecten. Na drie jaar wordt er een eindevaluatie opgemaakt.
- De politie zal na de landelijke uitrol, maar uiterlijk in 2025, dit gewelddmiddel in samenhang met de andere gewelddmiddelen evalueren. Deze evaluatie ziet er onder andere op of het doel van de invoering van het stroomstootwapen wordt bereikt: de-escalerende werking en het met minimaal letsel onder controle brengen van verdachten.
- Als nieuw gewelddmiddel binnen de politiebewapening van de Basispolitiezorg gaat de inzet van het stroomstootwapen onderdeel uitmaken van de jaarlijkse gewelddrapportage van de politie, waarin over alle ingezette gewelddmiddelen afzonderlijk worden gerapporteerd. Dit stelt de politie in staat het toegepaste geweldd te beoordelen en te blijven leren van onze gewelddstoepassingen.

Tot slot wil ik nog opmerken dat de pilot met het stroomstootwapen heeft uitgewezen dat het stroomstootwapen leidt tot effectiever en veiliger politieoptreden, en onnodig, zwaarder letsel kan voorkomen.

Daarentegen is de politie zich terdege bewust van de impact van een stroomstootwapen. Tegelijk is deze impact, ook psychisch, niet slechts voorbehouden aan het stroomstootwapen, maar geldt voor elke gewelddstoepassing. De politie streeft er altijd naar om gewelddgebruik zo veel mogelijk te voorkomen en indien geweldd toch noodzakelijk is dit toe te passen met inachtneming van algemene beginselen van proportionaliteit en subsidiariteit.

Ik vertrouw er op u hiermee voldoende te hebben geïnformeerd.

Hoogachtend,

mr. H.P. Van Essen  
korpchef

5.1 lid 2 onder e

**Van:** 5.1 lid 2 onder e  
**Verzonden:** dinsdag 28 december 2021 14:02  
**Aan:** 5.1 lid 2 onder e  
**CC:** 5.1 lid 2 onder e  
**Onderwerp:** FW: Antw: 20211223 Concept reactie aanbevelingen SSW.docx  
**Bijlagen:** 20211228 Concept reactie aanbevelingen SSW.docx; Aanbieding tekenstuk-  
 ondertekening brief lid KL.DOC

Dag 5.1 lid 2 onder e,

Als "mede betrokken lid KL", verzoek tot akkoord op bijgevoegde brief 'reactie aanbevelingen stroomstootwapen' gericht tot de Nationale Ombudsman (nom).

Op aangeven van 5.1 lid 2 onder e, adviseur VIK en contactpersoon NOM, dient deze brief uiteindelijk door de KC (Henk) te worden getekend.

Portefeuillehouder 5.1 lid 2 onder e is reeds akkoord (zie hierna).

Inhoudelijk is de brief overigens reeds afgestemd met:

- 5.1 lid 2 onder e (dir BZ)
- 5.1 lid 2 onder e (VIK – contactpersoon NOM)
- 5.1 lid 2 onder e (dir FM)

Ik verneem graag.

5.1 lid 2 onder e

5.1 lid 2 onder e

5.1.2.e

Politie | Staf Korpsleiding | Directie Facility Management | Politiemiddelen  
 Bezoekadres: Nieuwe Uitleg 1, 2514 BP Den Haag  
 Postadres: Postbus 17107, 2502 CC Den Haag

Werkdagen: maandag t/m donderdag.

M 06 5.1 lid 2 onder e  
 E 5.1 lid 2 onder e @politie.nl

---

**Van:** 5.1 lid 2 onder e  
**Verzonden:** dinsdag 28 december 2021 09:31  
**Aan:** 5.1 lid 2 onder e @politie.nl>  
**CC:** 5.1 lid 2 onder e @politie.nl>; 5.1 lid 2 onder e @politie.nl>  
**Onderwerp:** Antw: 20211223 Concept reactie aanbevelingen SSW.docx

Akkoord 5.1 lid 2 onder e

Hgrt 5.1 lid 2 onder e

---

**Van:** 5.1 lid 2 onder e @politie.nl>

**Datum:** 23 december 2021 om 22:27:25 CET

**Aan:** 5.1 lid 2 onder e [redacted] [@politie.nl](mailto:[redacted]@politie.nl)>

**CC:** 5.1 lid 2 onder e [redacted] [@politie.nl](mailto:[redacted]@politie.nl)>, 5.1 lid 2 onder e [redacted]

[@politie.nl](mailto:[redacted]@politie.nl)>

**Onderwerp:** 20211223 Concept reactie aanbevelingen SSW.docx

Hoi 5.1 lid 2 onder e [redacted],

In het kader van stakeholdermanagement, bijgevoegde CONCEPT brief, gericht tot de Nationale Ombudsman waar kort wordt gereageerd op zijn eerdere aanbeveling, nav 2 onderzochte klachten stroomstootwapen uit de pilot.

Conform protocol staf KL dient deze door de KC (Henk) te worden ondertekend, maar eerst ter afstemming / voor akkoord te worden voorgelegd aan oa jou.

Bij deze!

Ik verneem graag,

Met vriendelijke groet,

5.1 lid 2 onder e [redacted]

5.1.2.e [redacted]

Politie | Staf Korpsleiding | Directie Facility Management | Politiemiddelen

Bezoekadres: Nieuwe Uitleg 1, 2514 BP Den Haag

Postadres: Postbus 17107, 2502 CC Den Haag

Werkdagen: maandag t/m donderdag.

M 06 5.1 lid 2 onder e [redacted]

E 5.1 lid 2 onder e [redacted] [@politie.nl](mailto:[redacted]@politie.nl)